

Panasonic



Panasonic



Aydınlatma

Led Lambalar
Led Armatürler

2-11



Anahtar Priz - Panasonic

Thea Blu
Thea Ultima
Thea Sistema
Thea Optima

12-25

VİKO
by Panasonic



Anahtar Priz - VİKO Artline

Karre 55 Renkli
Trenda / Novella
Novella Soft Touch

Novella S
Novella Touchless

26-45



Anahtar Priz - VİKO

Karre 55
Karre
Karre Clean
Karre Style / Cities
Meridian

Linnera Life
Linnera
Rollina
Touchless

46-61



Anahtar Priz - Sıva Üstü

Palmiye
Vera

62-67



Grup Priz - Multilet

68-71



Aksesuar ve Kasalar

72-73



VİKO 45

74-75



Şalt

Otomatik Sigortalar
Kaçak Akım Koruma Röleleri
Modüler Ürünler
Kompakt Şalterler
Kontaktörler

76-103



Sigorta Kutuları

104-105



Şalt ve bazı aydınlatma ürünlerimiz haricinde tüm ürün gruplarımız için geçerlidir.

Panasonic E27 Standart LED Lambalar

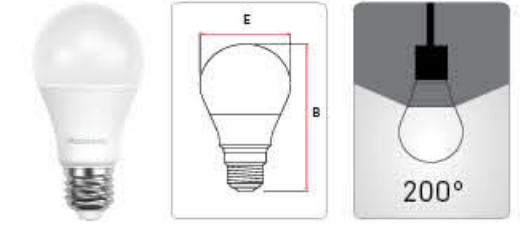

Sipariş Kodu	Ürün Açıklaması	Güç (W)	Eşdeğer Güç (W)	Çalışma Gerilimi (V)	Renk Geriverim İndeksi (Ra)	Renk Sıcaklığı	Işık Akısı (lm)	Etkinlik Faktörü (lm/W)	Enerji Sınıfı	Işık Açısı	Boy (B) (mm)	Çap (E) (mm)	Kolideki Adet
LDACH05L63T7	PANASONIC LED E27 4,9W 470LM 2700K	4,9	40	220-240	≥80	2700K	470	96	F	200°	107	60	20
LDACH05W63T7	PANASONIC LED E27 4,9W 515LM 4000K	4,9	43	220-240	≥80	4000K	515	105	F	200°	107	60	20
LDACH05D63T7	PANASONIC LED E27 4,9W 515LM 6500K	4,9	43	220-240	≥80	6500K	515	105	F	200°	107	60	20
LDACH09L63T7	PANASONIC LED E27 8,5W 806LM 2700K	8,5	60	220-240	≥80	2700K	806	95	F	200°	107	60	20
LDACH09W63T7	PANASONIC LED E27 8,5W 860LM 4000K	8,5	63	220-240	≥80	4000K	860	101	F	200°	107	60	20
LDACH09D63T7	PANASONIC LED E27 8,5W 860LM 6500K	8,5	63	220-240	≥80	6500K	860	101	F	200°	107	60	20
LDACH11L63T7	PANASONIC LED E27 10,5W 1055LM 2700K	10,5	75	220-240	≥80	2700K	1.055	101	F	200°	111	60	20
LDACH11W63T7	PANASONIC LED E27 10,5W 1055LM 4000K	10,5	75	220-240	≥80	4000K	1.055	101	F	200°	111	60	20
LDACH11D63T7	PANASONIC LED E27 10,5W 1055LM 6500K	10,5	75	220-240	≥80	6500K	1.055	101	F	200°	111	60	20
LDACH14L63T7	PANASONIC LED E27 14W 1521LM 2700K	14	100	220-240	≥80	2700K	1.521	109	F	200°	120	60	20
LDACH14W63T7	PANASONIC LED E27 14W 1521LM 4000K	14	100	220-240	≥80	4000K	1.521	109	F	200°	120	60	20
LDACH14D63T7	PANASONIC LED E27 14W 1521LM 6500K	14	100	220-240	≥80	6500K	1.521	109	F	200°	120	60	20

Fiyatlar için iletişime geçiniz.

Panasonic E14 Standart LED Lambalar

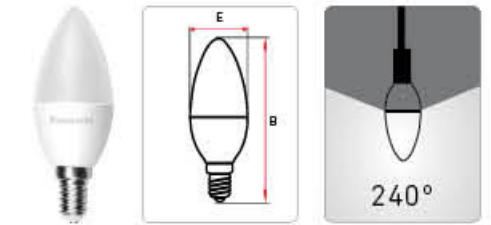

Sipariş Kodu	Ürün Açıklaması	Güç (W)	Eşdeğer Güç (W)	Çalışma Gerilimi (V)	Renk Geriverim İndeksi (Ra)	Renk Sıcaklığı	Işık Akısı (lm)	Etkinlik Faktörü (lm/W)	Enerji Sınıfı	Işık Açısı	Boy (B) (mm)	Çap (E) (mm)	Kolideki Adet
LDCC05L63T4	PANASONIC LED E14 4,9W 470LM 2700K	4,9	40	220-240	≥80	2700K	470	96	F	240°	100	37	20
LDCC05W63T4	PANASONIC LED E14 4,9W 470LM 4000K	4,9	40	220-240	≥80	4000K	470	96	F	240°	100	37	20
LDCC05D63T4	PANASONIC LED E14 4,9W 470LM 6500K	4,9	40	220-240	≥80	6500K	470	96	F	240°	100	37	20
LDCC07L63T4	PANASONIC LED E14 6,5W 640LM 2700K	6,5	50	220-240	≥80	2700K	640	99	F	240°	107	37	20
LDCC07W63T4	PANASONIC LED E14 6,5W 640LM 4000K	6,5	50	220-240	≥80	4000K	640	99	F	240°	107	37	20
LDCC07D63T4	PANASONIC LED E14 6,5W 640LM 6500K	6,5	50	220-240	≥80	6500K	640	99	F	240°	107	37	20

Fiyatlar için iletişime geçiniz.

Daha Parlak Bir Gelecek İçin Panasonic Aydınlatma Çözümleri

Panasonic, güvenli ve verimli aydınlatma çözümleriyle yaşamınızın her anına ışık tutuyor. Yüksek kalite standartları ve ileri teknolojisi ile her ortamda mükemmel aydınlatma sağlıyor, hem iş hem de yaşam alanlarınızda üstün konfor ve güvenlik sunuyor.

Panasonic GU10
Standart LED Lambalar

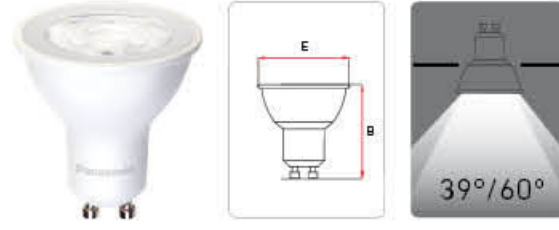

Sipariş Kodu	Ürün Açıklaması	Güç (W)	Eşdeğer Güç (W)	Çalışma Gerilimi (V)	Renkset Geriverim İndeksi (Ra)	Renk Sıcaklığı	Işık Akısı (lm)	Etkinlik Faktörü (lm/W)	Enerji Sınıfı	Işık Açısı	Boy (B) (mm)	Çap (E) (mm)	Kolideki Adet
LDRCH04LN4T1	PANASONIC LED GU10 4W 310LM 2700K	4	45	220-240	≥80	2700K	310	78	F	39°	54	50	30
LDRCH04LN3T1	PANASONIC LED GU10 4W 310LM 3000K	4	45	220-240	≥80	3000K	310	78	F	39°	54	50	30
LDRCH04WN3T1	PANASONIC LED GU10 4W 345LM 4000K	4	50	220-240	≥80	4000K	345	86	F	39°	54	50	30
LDRCH04DN3T1	PANASONIC LED GU10 4W 345LM 6500K	4	50	220-240	≥80	6500K	345	86	F	39°	54	50	30
LDRCH06LN4T1	PANASONIC LED GU10 6W 420LM 2700K	6	60	220-240	≥80	2700K	420	70	G	39°	54	50	30
LDRCH06LN3T1	PANASONIC LED GU10 6W 420LM 3000K	6	60	220-240	≥80	3000K	420	70	G	39°	54	50	30
LDRCH06WN3T1	PANASONIC LED GU10 6W 440LM 4000K	6	62	220-240	≥80	4000K	440	73	F	39°	54	50	30
LDRCH06DN3T1	PANASONIC LED GU10 6W 440LM 6500K	6	62	220-240	≥80	6500K	440	73	F	39°	54	50	30
LDRCH04LW4T1	PANASONIC LED GU10 4W 310LM 2700K 60°	4	45	220-240	≥80	2700K	310	78	F	60°	54	50	30
LDRCH04LW3T1	PANASONIC LED GU10 4W 310LM 3000K 60°	4	45	220-240	≥80	3000K	310	78	F	60°	54	50	30
LDRCH04WW3T1	PANASONIC LED GU10 4W 345LM 4000K 60°	4	50	220-240	≥80	4000K	345	86	F	60°	54	50	30
LDRCH04DW3T1	PANASONIC LED GU10 4W 345LM 6500K 60°	4	50	220-240	≥80	6500K	345	86	F	60°	54	50	30
LDRCH06LW4T1	PANASONIC LED GU10 6W 420LM 2700K 60°	6	60	220-240	≥80	2700K	420	70	G	60°	54	50	30
LDRCH06LW3T1	PANASONIC LED GU10 6W 430LM 3000K 60°	6	61	220-240	≥80	3000K	430	70	G	60°	54	50	30
LDRCH06WW3T1	PANASONIC LED GU10 6W 440LM 4000K 60°	6	62	220-240	≥80	4000K	440	73	F	60°	54	50	30
LDRCH06DW3T1	PANASONIC LED GU10 6W 440LM 6500K 60°	6	62	220-240	≥80	6500K	440	73	F	60°	54	50	30

Fiyatlar için iletişime geçiniz.



Panasonic E27
LED Torch Lambalar

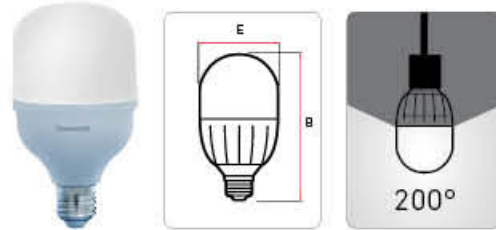

Sipariş Kodu	Ürün Açıklaması	Güç (W)	Eşdeğer Güç (W)	Çalışma Gerilimi (V)	Renkset Geriverim İndeksi (Ra)	Renk Sıcaklığı	Işık Akısı (lm)	Etkinlik Faktörü (lm/W)	Enerji Sınıfı	Işık Açısı	Boy (B) (mm)	Çap (E) (mm)	Kolideki Adet
LDTC18LG1R7	PANASONIC E27 TORCH LED LAMP 18W 1860LM 3000K	18	100	220-240	≥80	3000K	1.860	103	F	200°	142	80	30
LDTC18WG1R7	PANASONIC E27 TORCH LED LAMP 18W 1980LM 4000K	18	100	220-240	≥80	4000K	1.980	110	E	200°	142	80	30
LDTC18DG1R7	PANASONIC E27 TORCH LED LAMP 18W 2040LM 6500K	18	100	220-240	≥80	6500K	2.040	113	E	200°	142	80	30
LDTC23LG1R7	PANASONIC E27 TORCH LED LAMP 23W 2430LM 3000K	23	100	220-240	≥80	3000K	2.430	106	F	200°	166	100	20
LDTC23WG1R7	PANASONIC E27 TORCH LED LAMP 23W 2600LM 4000K	23	100	220-240	≥80	4000K	2.600	113	E	200°	166	100	20
LDTC23DG1R7	PANASONIC E27 TORCH LED LAMP 23W 2650LM 6500K	23	100	220-240	≥80	6500K	2.650	115	E	200°	166	100	20
LDTC35LG1R7	PANASONIC E27 TORCH LED LAMP 35W 4140LM 3000K	35	150	220-240	≥80	3000K	4.140	118	E	200°	202	118	20
LDTC35WG1R7	PANASONIC E27 TORCH LED LAMP 35W 4570LM 4000K	35	150	220-240	≥80	4000K	4.570	131	E	200°	202	118	20
LDTC35DG1R7	PANASONIC E27 TORCH LED LAMP 35W 4190LM 6500K	35	150	220-240	≥80	6500K	4.190	120	E	200°	202	118	20
LDTC45LG1R7	PANASONIC E27 TORCH LED LAMP 45W 5250LM 3000K	45	200	220-240	≥80	3000K	5.250	117	E	200°	228	138	8
LDTC45WG1R7	PANASONIC E27 TORCH LED LAMP 45W 5330LM 4000K	45	200	220-240	≥80	4000K	5.330	119	E	200°	228	138	8
LDTC45DG1R7	PANASONIC E27 TORCH LED LAMP 45W 5370LM 6500K	45	200	220-240	≥80	6500K	5.370	119	E	200°	228	138	8

Fiyatlar için iletişime geçiniz.



Panasonic E27
Dim Edilebilir LED Lambalar

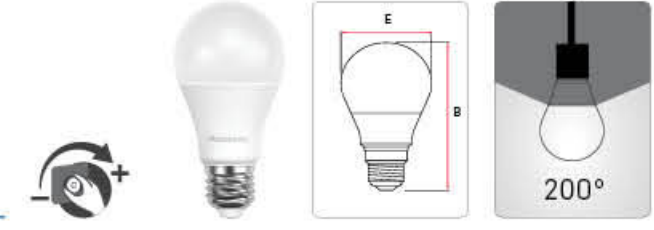

Sipariş Kodu	Ürün Açıklaması	Güç (W)	Eşdeğer Güç (W)	Çalışma Gerilimi (V)	Renkset Geriverim İndeksi (Ra)	Renk Sıcaklığı	Işık Akısı (lm)	Etkinlik Faktörü (lm/W)	Enerji Sınıfı	Işık Açısı	Boy (B) (mm)	Çap (E) (mm)	Kolideki Adet
LDACH09LGR7	PANASONIC E27 LED DIM LAMP 8.5W 806LM 2700K	8,5	60	220-240	≥80	2700K	806	95	F	200°	111	60	100
LDACH09WGR7	PANASONIC E27 LED DIM LAMP 8.5W 806LM 4000K	8,5	60	220-240	≥80	4000K	806	95	F	200°	111	60	100
LDACH09DGR7	PANASONIC E27 LED DIM LAMP 8.5W 806LM 6500K	8,5	60	220-240	≥80	6500K	806	95	F	200°	111	60	100
LDACH11LGR7	PANASONIC E27 LED DIM LAMP 10.5W 1055LM 2700K	10,5	75	220-240	≥80	2700K	1.055	100	F	200°	120	60	100
LDACH11WGR7	PANASONIC E27 LED DIM LAMP 10.5W 1055LM 4000K	10,5	75	220-240	≥80	4000K	1.055	100	F	200°	120	60	100
LDACH11DGR7	PANASONIC E27 LED DIM LAMP 10.5W 1055LM 6500K	10,5	75	220-240	≥80	6500K	1.055	100	F	200°	120	60	100

Fiyatlar için iletişime geçiniz.

Panasonic E14
Dim Edilebilir LED Lambalar

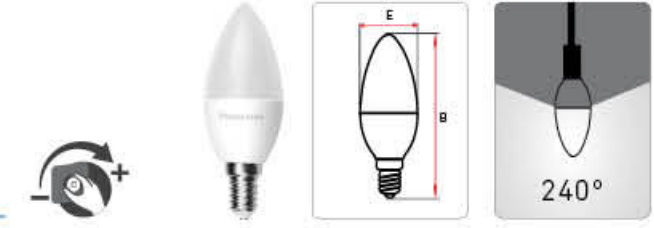

Sipariş Kodu	Ürün Açıklaması	Güç (W)	Eşdeğer Güç (W)	Çalışma Gerilimi (V)	Renkset Geriverim İndeksi (Ra)	Renk Sıcaklığı	Işık Akısı (lm)	Etkinlik Faktörü (lm/W)	Enerji Sınıfı	Işık Açısı	Boy (B) (mm)	Çap (E) (mm)	Kolideki Adet
LDCC05LGR4	PANASONIC E14 LED DIM LAMP 4,7W 470LM 2700K	4,7	40	220-240	≥80	2700K	470	100	F	240°	107	37	100
LDCC05WGR4	PANASONIC E14 LED DIM LAMP 4,7W 470LM 4000K	4,7	40	220-240	≥80	4000K	470	100	F	240°	107	37	100
LDCC05DGR4	PANASONIC E14 LED DIM LAMP 4,7W 470LM 6500K	4,7	40	220-240	≥80	6500K	470	100	F	240°	107	37	100

Fiyatlar için iletişime geçiniz.

Panasonic GU10
Dim Edilebilir LED Lambalar

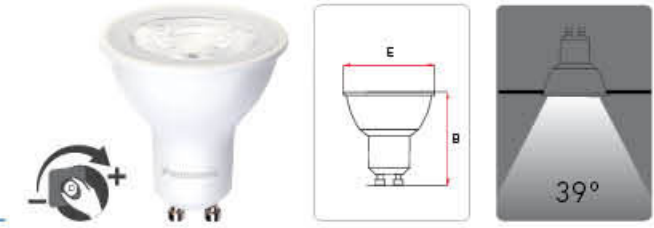

Sipariş Kodu	Ürün Açıklaması	Güç (W)	Eşdeğer Güç (W)	Çalışma Gerilimi (V)	Renkset Geriverim İndeksi (Ra)	Renk Sıcaklığı	Işık Akısı (lm)	Etkinlik Faktörü (lm/W)	Enerji Sınıfı	Işık Açısı	Boy (B) (mm)	Çap (E) (mm)	Kolideki Adet
LDRCH04LWDR1	PANASONIC GU10 LED DIM LAMP 4W 310LM 2700K	4	45	220-240	≥80	2700K	310	78	F	39°	54	50	150
LDRCH04WWDR1	PANASONIC GU10 LED DIM LAMP 4W 310LM 3000K	4	45	220-240	≥80	3000K	310	78	F	39°	54	50	150
LDRCH04WDR2	PANASONIC GU10 LED DIM LAMP 4W 310LM 4000K	4	45	220-240	≥80	4000K	310	78	F	39°	54	50	150
LDRCH04DWDR1	PANASONIC GU10 LED DIM LAMP 4W 310LM 6500K	4	45	220-240	≥80	6500K	310	78	F	39°	54	50	150

Fiyatlar için iletişime geçiniz.



Panasonic E27
Filaman LED Lambalar

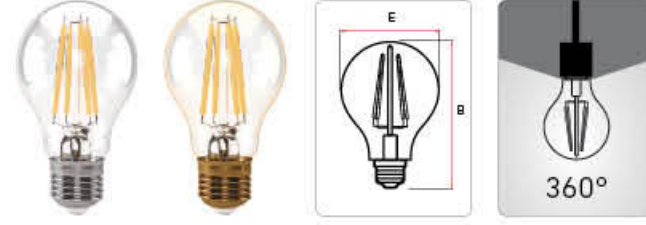

Sipariş Kodu	Ürün Açıklaması	Güç (W)	Eşdeğer Güç (W)	Çalışma Gerilimi (V)	Renkset Geriverim İndeksi (Ra)	Renk Sıcaklığı	Işık Akısı (lm)	Etkinlik Faktörü (lm/W)	Enerji Sınıfı	Işık Açısı	Boy (B) (mm)	Çap (E) (mm)	Kolideki Adet
LDACH04LH1RC	PANASONIC E27 FIL LAMP 4W 470LM 2700K CLEAR	4	40	220-240	≥80	2700K	470	118	E	360°	105	60	10
LDACH04LH1RA	PANASONIC E27 FIL LAMP 4W 360LM 2000K GOLD	4	40	220-240	≥80	2000K	360	90	F	360°	105	60	10
LDACH07LH1RC	PANASONIC E27 FIL LAMP 7W 806LM 2700K CLEAR	7	60	220-240	≥80	2700K	806	115	E	360°	105	60	10
LDACH07LH1RA	PANASONIC E27 FIL LAMP 7W 630LM 2000K GOLD	7	60	220-240	≥80	2000K	630	90	F	360°	105	60	10

Fiyatlar için iletişime geçiniz.

Panasonic E14
Filaman LED Lambalar

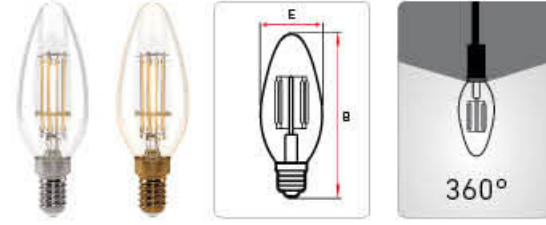

Sipariş Kodu	Ürün Açıklaması	Güç (W)	Eşdeğer Güç (W)	Çalışma Gerilimi (V)	Renkset Geriverim İndeksi (Ra)	Renk Sıcaklığı	Işık Akısı (lm)	Etkinlik Faktörü (lm/W)	Enerji Sınıfı	Işık Açısı	Boy (B) (mm)	Çap (E) (mm)	Kolideki Adet
LDCCH02LH1RC	PANASONIC E14 FIL LAMP 2W 200LM 2700K CLEAR	2,2	25	220-240	≥80	2700K	200	91	F	360°	97	35	10
LDCCH02LH1RA	PANASONIC E14 FIL LAMP 2W 150LM 2000K GOLD	2,2	25	220-240	≥80	2000K	150	68	G	360°	97	35	10
LDCCH04LH1RC	PANASONIC E14 FIL LAMP 4W 470LM 2700K CLEAR	4	40	220-240	≥80	2700K	470	118	E	360°	97	35	10
LDCCH04LH1RA	PANASONIC E14 FIL LAMP 4W 360LM 2000K GOLD	4	40	220-240	≥80	2000K	360	90	F	360°	97	35	10

Fiyatlar için iletişime geçiniz.



Panasonic ST64
Filaman LED Lambalar

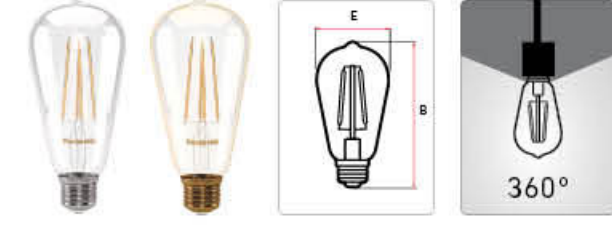

Sipariş Kodu	Ürün Açıklaması	Güç (W)	Eşdeğer Güç (W)	Çalışma Gerilimi (V)	Renkset Geriverim İndeksi (Ra)	Renk Sıcaklığı	Işık Akısı (lm)	Etkinlik Faktörü (lm/W)	Enerji Sınıfı	Işık Açısı	Boy (B) (mm)	Çap (E) (mm)	Kolideki Adet
LDSCH04LH1RC	PANASONIC E27 FIL ST64 LAMP 4W 470LM 2700K CLEAR	4	40	220-240	≥80	2700K	470	118	E	360°	140	64	10
LDSCH04LH1RA	PANASONIC E27 FIL ST64 LAMP 4W 360LM 2000K GOLD	4	40	220-240	≥80	2000K	360	90	F	360°	140	64	10
LDSCH07LH1RC	PANASONIC E27 FIL ST64 LAMP 7W 806LM 2700K CLEAR	7	60	220-240	≥80	2700K	806	115	E	360°	140	64	10
LDSCH07LH1RA	PANASONIC E27 FIL ST64 LAMP 7W 630LM 2000K GOLD	7	60	220-240	≥80	2000K	630	90	F	360°	140	64	10

Fiyatlar için iletişime geçiniz.

Panasonic G95/G125
Filaman LED Lambalar

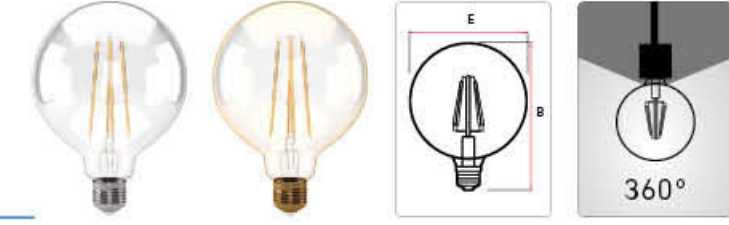

Sipariş Kodu	Ürün Açıklaması	Güç (W)	Eşdeğer Güç (W)	Çalışma Gerilimi (V)	Renkset Geriverim İndeksi (Ra)	Renk Sıcaklığı	Işık Akısı (lm)	Etkinlik Faktörü (lm/W)	Enerji Sınıfı	Işık Açısı	Boy (B) (mm)	Çap (E) (mm)	Kolideki Adet
LDGCH07LH2RC	PANASONIC E27 FIL G95 LAMP 7W 806LM 2700K CLEAR	7	60	220-240	≥80	2700K	806	115	E	360°	138	95	10
LDGCH07LH2RA	PANASONIC E27 FIL G95 LAMP 7W 630LM 2000K GOLD	7	60	220-240	≥80	2000K	630	90	F	360°	138	95	10
LDGCH07LH1RC	PANASONIC E27 FIL G125 LAMP 7W 806LM 2700K CLEAR	7	60	220-240	≥80	2700K	806	115	E	360°	173	125	10
LDGCH07LH1RA	PANASONIC E27 FIL G125 LAMP 7W 630LM 2000K GOLD	7	60	220-240	≥80	2000K	630	90	F	360°	173	125	10

Fiyatlar için iletişime geçiniz.



Panasonic LED Tube T8



Sipariş Kodu	Ürün Açıklaması	Güç (W)	Çalışma Gerilimi (V)	Renk Geriverim İndeksi (Ra)	Renk Sıcaklığı	Işık Akısı (lm)	Etkinlik Faktörü (lm/W)	Enerji Sınıfı	Ürünün Boyutu (mm)	Kolideki Adet
BPT100S830TA	PANASONIC LED TUBE T8 9W 1000LM 60CM G13 3000K	9	220-240	≥80	3000K	1000	111	E	600*Ø25.4	25
BPT100S840TA	PANASONIC LED TUBE T8 9W 1000LM 60CM G13 4000K	9	220-240	≥80	4000K	1000	111	E	600*Ø25.4	25
BPT100S865TA	PANASONIC LED TUBE T8 9W 1000LM 60CM G13 6500K	9	220-240	≥80	6500K	1000	111	E	600*Ø25.4	25
BPT200M830TA	PANASONIC LED TUBE T8 18W 2000LM 120CM G13 3000K	18	220-240	≥80	3000K	2000	111	E	1200*Ø25.4	25
BPT200M840TA	PANASONIC LED TUBE T8 18W 2000LM 120CM G13 4000K	18	220-240	≥80	4000K	2000	111	E	1200*Ø25.4	25
BPT200M865TA	PANASONIC LED TUBE T8 18W 2000LM 120CM G13 6500K	18	220-240	≥80	6500K	2000	111	E	1200*Ø25.4	25

Fiyatlar için iletişime geçiniz.



Kurulum:

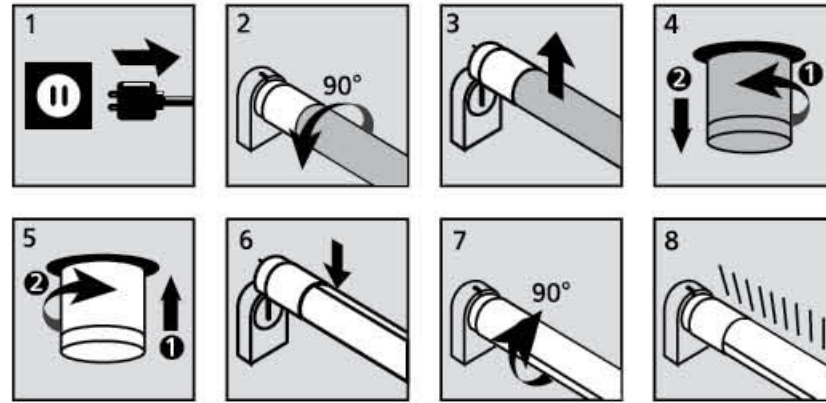

Hem manyetik balastlı armatürlere hem de 220V ürünlerle uyumludur. Kutu içinden starter çıkmaktadır.

Panasonic LED Etanj Armatürler



Sipariş Kodu	Ürün Açıklaması	Güç (W)	IP	Çalışma Gerilimi (V)	Renk Geriverim İndeksi (Ra)	Renk Sıcaklığı	Işık Akısı (lm)	Etkinlik Faktörü (lm/W)	Güç Faktörü (P.F.)	Enerji Sınıfı	Ürünün Boyutu B*E*Y (mm)	Kolideki Adet
NNFC4033154	PANASONIC LED SPLASH PROOF 36W 3960LM 1200MM 840	36	IP65	220-240	≥80	4000K	3960	110	0.9	E	1212*70.5*50.6	20
NNFC4038154	PANASONIC LED SPLASH PROOF 36W 3960LM 1200MM 865	36	IP65	220-240	≥80	6500K	3960	110	0.9	E	1212*70.5*50.6	20
NNFC4032254	PANASONIC LED SPLASH PROOF 45W 5000LM 1500MM 840	45	IP65	220-240	≥80	4000K	5000	111	0.9	E	1500*70.5*50.6	20
NNFC4038254	PANASONIC LED SPLASH PROOF 45W 5000LM 1500MM 865	45	IP65	220-240	≥80	6500K	5000	111	0.9	E	1500*70.5*50.6	20

Fiyatlar için iletişime geçiniz.

Panasonic Sensörlü LED Etanj Armatürler

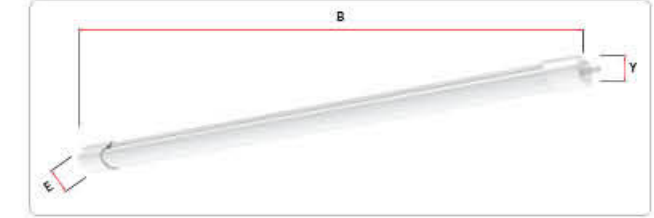

Sipariş Kodu	Ürün Açıklaması	Güç (W)	IP	Çalışma Gerilimi (V)	Renk Geriverim İndeksi (Ra)	Renk Sıcaklığı	Işık Akısı (lm)	Etkinlik Faktörü (lm/W)	Güç Faktörü (P.F.)	Enerji Sınıfı	Ürünün Boyutu B*E*Y (mm)	Kolideki Adet
NFV30501WE1E	PANASONIC LED SPLASH PROOF SENSOR 36W 3960LM 1200MM 840	36	IP65	220-240	≥80	4000K	3960	152	0.9	E	1212*71*51	20
NFV30503WE1E	PANASONIC LED SPLASH PROOF SENSOR 36W 3960LM 1200MM 865	36	IP65	220-240	≥80	6500K	3960	152	0.9	E	1212*71*51	20
NFV30504WE1E	PANASONIC LED SPLASH PROOF SENSOR 45W 5000LM 1500MM 840	45	IP65	220-240	≥80	4000K	5000	111	0.9	E	1500*71*51	20
NFV30506WE1E	PANASONIC LED SPLASH PROOF SENSOR 45W 5000LM 1500MM 865	45	IP65	220-240	≥80	6500K	5000	111	0.9	E	1500*71*51	20

Fiyatlar için iletişime geçiniz.



Panasonic
LED Backlit Panel

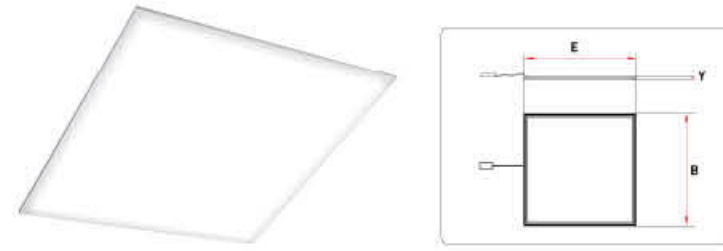

Sipariş Kodu	Ürün Açıklaması	Güç (W)	Çalışma Gerilimi (V)	Renk Geriverim İndeksi (Ra)	Renk Sıcaklığı	Işık Akısı (lm)	Enerji Sınıfı	Ürünün Boyutu B*E*Y (mm)	Kolideki Adet
NFV60141WT1M	PANASONIC 60X60 LED BACKLIT 40W 4400LM 840	40	220-240	≥80	4000K	4400	F	595*595*35	6
NFV60143WT1M	PANASONIC 60X60 LED BACKLIT 40W 4400LM 865	40	220-240	≥80	6500K	4400	F	595*595*36	6

Aksesuar

Ürün Kodu	Ürün Açıklaması	Uyumlu Olduğu Panel	Kolideki Adet
NFV90015WE1M	PANASONIC LED BACKLIT PANEL PLASTER BOARD CEILING MOUNTING KIT	40W: NFV60141WT1M, NFV60143WT1M, NFV60145WT1M, NFV60147WT1M	6
NFV90016WE1M	PANASONIC LED BACKLIT PANEL PENDANT MOUNTING KIT	40W: NFV60141WT1M, NFV60143WT1M, NFV60145WT1M, NFV60147WT1M	6
NFV90017WE1M	PANASONIC LED BACKLIT PANEL SURFACE MOUNTING FRAME (60x60)	40W 2x2: NFV60141WT1M, NFV60143WT1M	6

Fiyatlar için iletişime geçiniz.



Panasonic
LED Tavan Armatürü



Sipariş Kodu	Ürün Açıklaması	Güç (W)	Çalışma Gerilimi (V)	Renk Geriverim İndeksi (Ra)	Renk Sıcaklığı	Işık Akısı (lm)	Enerji Sınıfı	Ürünün Boyutu (mm)	Kolideki Adet
HHGX0143953	PANASONIC LED PLAFONYER 13W 900LM 840 Ø235	13	220-240	≥80	4000K	900	F	235*60	20
HHGX0144053	PANASONIC LED PLAFONYER 13W 900LM 865 Ø236	13	220-240	≥80	6500K	900	F	235*60	20
HHGX0244153	PANASONIC LED PLAFONYER 24W 1800LM 840 Ø285	24	220-240	≥80	4000K	1800	F	285*60	20
HHGX0244253	PANASONIC LED PLAFONYER 24W 1800LM 840 Ø285	24	220-240	≥80	6500K	1800	F	285*60	20

Fiyatlar için iletişime geçiniz.



Panasonic
LED Projektörler

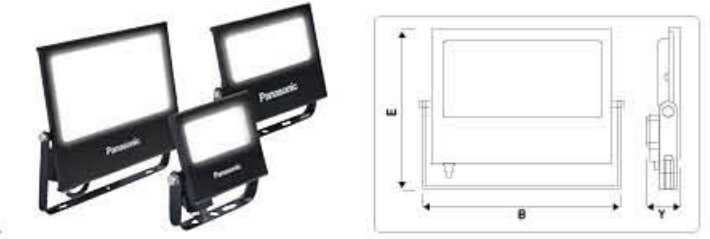

Sipariş Kodu	Ürün Açıklaması	Güç (W)	IP	Çalışma Gerilimi (V)	Renk Geriverim İndeksi (Ra)	Renk Sıcaklığı	Işık Akısı (lm)	Etkinlik Faktörü (lm/W)	Güç Faktörü (P.F.)	Enerji Sınıfı	Ürünün Boyutu B*E*Y (mm)	Kolideki Adet
NYV00021BE1E	PANASONIC LED FLOODLIGHT 10W 820LM 3000K	10	IP65	220-240	≥80	3000K	820	82	0.5	F	91*90*27	30
NYV00031BE1E	PANASONIC LED FLOODLIGHT 10W 850LM 4000K	10	IP65	220-240	≥80	4000K	850	85	0.5	F	91*90*27	30
NYV00071BE1E	PANASONIC LED FLOODLIGHT 10W 900LM 6500K	10	IP65	220-240	≥80	6500K	900	90	0.5	F	91*90*27	30
NYV00022BE1E	PANASONIC LED FLOODLIGHT 20W 1510LM 3000K	20	IP65	220-240	≥80	3000K	1510	76	0.5	F	101*97*27	30
NYV00032BE1E	PANASONIC LED FLOODLIGHT 20W 1590LM 4000K	20	IP65	220-240	≥80	4000K	1590	80	0.5	F	101*97*27	30
NYV00072BE1E	PANASONIC LED FLOODLIGHT 20W 1660LM 6500K	20	IP65	220-240	≥80	6500K	1660	83	0.5	F	101*97*27	30
NYV00033BE1E	PANASONIC LED FLOODLIGHT 30W 2450LM 3000K	30	IP65	220-240	≥80	3000K	2450	82	0.9	F	133*124*29	30
NYV00013BE1E	PANASONIC LED FLOODLIGHT 30W 2560LM 4000K	30	IP65	220-240	≥80	4000K	2560	85	0.9	F	133*124*29	30
NYV00053BE1E	PANASONIC LED FLOODLIGHT 30W 2560LM 6500K	30	IP65	220-240	≥80	6500K	2560	85	0.9	F	133*124*29	30
NYV0004BE1E	PANASONIC LED FLOODLIGHT 50W 4270LM 3000K	50	IP65	220-240	≥80	3000K	4270	85	0.9	F	177*146*28	10
NYV00014BE1E	PANASONIC LED FLOODLIGHT 50W 4500LM 4000K	50	IP65	220-240	≥80	4000K	4500	90	0.9	F	177*146*28	10
NYV00054BE1E	PANASONIC LED FLOODLIGHT 50W 4500LM 6500K	50	IP65	220-240	≥80	6500K	4500	90	0.9	F	177*146*28	10
NYV0005BE1E	PANASONIC LED FLOODLIGHT 70W 5850LM 3000K	70	IP65	220-240	≥80	3000K	5850	84	0.9	F	218*173*34	10
NYV00015BE1E	PANASONIC LED FLOODLIGHT 70W 5890LM 4000K	70	IP65	220-240	≥80	4000K	5980	85	0.9	F	218*173*34	10
NYV00055BE1E	PANASONIC LED FLOODLIGHT 70W 6300LM 6500K	70	IP65	220-240	≥80	6500K	6300	90	0.9	F	218*173*34	10
NYV0006BE1E	PANASONIC LED FLOODLIGHT 100W 8550LM 3000K	100	IP65	220-240	≥80	3000K	8550	86	0.9	F	259*220*35	10
NYV00016BE1E	PANASONIC LED FLOODLIGHT 100W 9000LM 4000K	100	IP65	220-240	≥80	4000K	9000	90	0.9	F	259*220*35	10
NYV00056BE1E	PANASONIC LED FLOODLIGHT 100W 9000LM 6500K	100	IP65	220-240	≥80	6500K	9000	90	0.9	F	259*220*35	10
NYV0007BE1E	PANASONIC LED FLOODLIGHT 150W 12820LM 3000K	150	IP65	220-240	≥80	3000K	12820	85	0.9	F	289*262*36	5
NYV00017BE1E	PANASONIC LED FLOODLIGHT 150W 13500LM 4000K	150	IP65	220-240	≥80	4000K	13500	90	0.9	F	289*262*36	5
NYV00057BE1E	PANASONIC LED FLOODLIGHT 150W 13500LM 6500K	150	IP65	220-240	≥80	6500K	13500	90	0.9	F	289*262*36	5
NYV0008BE1E	PANASONIC LED FLOODLIGHT 200W 17100LM 3000K	200	IP65	220-240	≥80	3000K	17100	86	0.9	F	341*310*36	5
NYV00018BE1E	PANASONIC LED FLOODLIGHT 200W 18000LM 4000K	200	IP65	220-240	≥80	4000K	18000	90	0.9	F	341*310*36	5
NYV00058BE1E	PANASONIC LED FLOODLIGHT 200W 18000LM 6500K	200	IP65	220-240	≥80	6500K	18000	90	0.9	F	341*310*36	5
YENİ NYV0009BE1R	PANASONIC LED FLOODLIGHT 300W 30000LM 3000K	300	IP66	220-240	≥80	3000K	30000	100	0.9	E	457*334*42	1
YENİ NYV00019BE1R	PANASONIC LED FLOODLIGHT 300W 30000LM 4000K	300	IP66	220-240	≥80	4000K	30000	100	0.9	E	457*334*42	1
YENİ NYV00059BE1R	PANASONIC LED FLOODLIGHT 300W 32000LM 6500K	300	IP66	220-240	≥80	6500K	32000	107	0.9	E	457*334*42	1

Fiyatlar için iletişime geçiniz.



Panasonic
Sensörlü LED Projektörler

Sipariş Kodu	Ürün Açıklaması	Güç (W)	IP	Çalışma Gerilimi (V)	Renk Geriverim İndeksi (Ra)	Renk Sıcaklığı	Işık Akısı (lm)	Etkinlik Faktörü (lm/W)	Güç Faktörü (P.F.)	Enerji Sınıfı	Ürünün Boyutu B*E*Y (mm)	Kolideki Adet
NYV00201BE1E	PANASONIC LED FLOODLIGHT SENSÖR 10W 820LM 3000K	10	IP65	220-240	≥80	3000K	820	82	0.5	F	101*97*27	30
NYV00211BE1E	PANASONIC LED FLOODLIGHT SENSÖR 10W 850LM 4000K	10	IP65	220-240	≥80	4000K	850	85	0.5	F	101*97*27	30
NYV00251BE1E	PANASONIC LED FLOODLIGHT SENSÖR 10W 900LM 6500K	10	IP65	220-240	≥80	6500K	900	90	0.5	F	101*97*27	30
NYV00202BE1E	PANASONIC LED FLOODLIGHT SENSÖR 20W 1510LM 3000K	20	IP65	220-240	≥80	3000K	1510	76	0.5	F	133*124*29	30
NYV00212BE1E	PANASONIC LED FLOODLIGHT SENSÖR 20W 1590LM 4000K	20	IP65	220-240	≥80	4000K	1590	80	0.5	F	133*124*29	30
NYV00252BE1E	PANASONIC LED FLOODLIGHT SENSÖR 20W 1660LM 6500K	20	IP65	220-240	≥80	6500K	1660	83	0.5	F	133*124*29	30
NYV00203BE1E	PANASONIC LED FLOODLIGHT SENSÖR 30W 2450LM 3000K	30	IP65	220-240	≥80	3000K	2450	82	0.9	F	177*146*28	30
NYV00213BE1E	PANASONIC LED FLOODLIGHT SENSÖR 30W 2560LM 4000K	30	IP65	220-240	≥80	4000K	2560	85	0.9	F	177*146*28	30
NYV00253BE1E	PANASONIC LED FLOODLIGHT SENSÖR 30W 2560LM 6500K	30	IP65	220-240	≥80	6500K	2560	85	0.9	F	177*146*28	30
NYV00204BE1E	PANASONIC LED FLOODLIGHT SENSÖR 50W 4270LM 3000K	50	IP65	220-240	≥80	3000K	4270	85	0.9	F	177*146*28	10
NYV00214BE1E	PANASONIC LED FLOODLIGHT SENSÖR 50W 4270LM 4000K	50	IP65	220-240	≥80	4000K	4270	85	0.9	F	177*146*28	10
NYV00254BE1E	PANASONIC LED FLOODLIGHT SENSÖR 50W 4270LM 6500K	50	IP65	220-240	≥80	6500K	4270	85	0.9	F	177*146*28	10

Fiyatlar için iletişime geçiniz.



Thea Blu Derin Mavi ve Ötesi...

Thea Blu, modern yaşam alanlarına estetiği ve fonksiyonelliği bir arada sunuyor. Dekoratif mavi LED ışığıyla sofistike bir hava katıyor; geniş ürün yelpazesi sayesinde her ihtiyaca cevap veriyor. Thea Blu ile mekânlarınıza değer katın!



Anahtar ve Priz Serileri



Ürünler	Mekanizma Fiyat	Düğme / Kapak Fiyat	Çerçeve Fiyat	Toplam Fiyat (TL)
Anahtarlar				
Anahtar	279,00	125,00	624,00	1.028,00
Dual Anahtar	350,00	125,00	624,00	1.099,00
İki Kutuplu Anahtar	350,00	125,00	624,00	1.099,00
Light Anahtarı	279,00	125,00	624,00	1.028,00
Komütatör	289,00	125,00	624,00	1.038,00
Impulse Komütatör	350,00	125,00	624,00	1.099,00
DND-MUR Kontrol Anahtarı	350,00	125,00	624,00	1.099,00
İpli Acil Uyarı Butonu	350,00	125,00	624,00	1.099,00
Vavien	279,00	125,00	624,00	1.028,00
Komütatör Vavien	303,00	125,00	624,00	1.052,00
Permütatör (Ara Vavien)	303,00	125,00	624,00	1.052,00
Tek Düğmeli Jaluzi Anahtarı	350,00	125,00	624,00	1.099,00
Kapı Otomatlığı Anahtarı	279,00	125,00	624,00	1.028,00
Zil Anahtarı	279,00	125,00	624,00	1.028,00
Etiketsiz Zil Anahtarı	279,00	125,00	624,00	1.028,00
Kablo Çıkış Kapağı	235,00	125,00	624,00	984,00
Prizler				
Topraklı Priz Ç. K.	244,00	125,00	624,00	993,00
Kapaklı Topraklı Priz Ç. K.	244,00	125,00	624,00	993,00
UPS Priz Ç. K.	244,00	125,00	624,00	993,00
İkili Topraklı Priz Ç. K.	244,00	125,00	895,00	1.264,00
İkili UPS Priz Ç. K.	244,00	125,00	895,00	1.264,00
TV-Uydu (SAT) Prizleri				
TV Priz 12dB Geçişli	235,00	125,00	624,00	984,00
TV Priz 8dB Geçişli	235,00	125,00	624,00	984,00
TV Priz Sonlu	235,00	125,00	624,00	984,00
TV Priz Dirençsiz	235,00	125,00	624,00	984,00
TV-Radyo Priz Geçişli (7dB)	521,00	125,00	624,00	1.270,00
TV-Radyo Priz Sonlu	521,00	125,00	624,00	1.270,00
Uydu Priz F Konnektörlü Sonlu	338,00	125,00	624,00	1.087,00
Uydu Priz F Konnektörlü Geçişli (10dB)	338,00	125,00	624,00	1.087,00
Uydu Priz Sonlu (TV-SAT)	617,00	125,00	624,00	1.366,00
Uydu Priz Geçişli 8dB (TV-SAT)	617,00	125,00	624,00	1.366,00
Uydu Priz Geçişli 11dB (TV-SAT)	617,00	125,00	624,00	1.366,00
Uydu Priz Sonlu (SAT-TV-RAD)	648,00	125,00	624,00	1.397,00
Uydu Priz Geçişli 13dB (SAT-TV-RAD)	707,00	125,00	624,00	1.456,00
Nümeris Telefon - Data Prizleri				
Tekli Nümeris Telefon Priz (RJ11)	235,00	125,00	624,00	984,00
İkili Nümeris Telefon Priz (2 x RJ11)	279,00	125,00	624,00	1.028,00
Data-Nümeris Telefon Priz (RJ45 CAT6 - RJ11)	448,00	125,00	624,00	1.197,00
Tekli Data Priz (RJ45 CAT6)	448,00	125,00	624,00	1.197,00
İkili Data Priz (2 x RJ45 CAT6)	660,00	125,00	624,00	1.409,00
İkili Data Priz (Jacksız)	235,00	125,00	624,00	984,00
Dimmerler				
Pro Dimmer RL 20-500W / VA Vavien	883,00	125,00	624,00	1.632,00
Pro Dimmer RL 6-100W / VA Vavien	1.538,00	125,00	624,00	2.287,00
Pro Dimmer RC 40-400W / VA Vavien	883,00	125,00	624,00	1.632,00
1-10V Dimmer	1.477,00	125,00	624,00	2.226,00
Elektronik Ürünler				
Energy Saver Mekanik Anahtarlı 5V ESCR	458,00	948,00	624,00	2.030,00
Energy Saver 13.56 MHz 5V ESCR	458,00	1.686,00	624,00	2.768,00
Müzik Yayın (Hoparlör) Priz	301,00	125,00	624,00	1.050,00
Müzik Yayın Anahtarı	1.020,00	125,00	624,00	1.769,00
Acil Anonslu Trafolu Müzik Yayın Anahtarı	1.606,00	125,00	624,00	2.355,00
Kanal Seçme Anahtarı	1.040,00	125,00	624,00	1.789,00
Hareket Dedektörü 3 WIRE - 160° - 8m	1.202,00	2.402,00	624,00	4.228,00
Çerçeveler				
Tekli Çerçeve	-	-	-	624,00
İkili Yatay Çerçeve	-	-	-	1.106,00
Üçlü Yatay Çerçeve	-	-	-	1.681,00
Dörtlü Yatay Çerçeve	-	-	-	2.519,00
İkili Sıva Altı Çerçeve	-	-	-	895,00

Ç. K.: Çarpma Karşıtı Örtücü



Anahtar

Topraklı Priz



TV Priz Geçişli (8-12dB)

Müzik Yayın (Hoparlör) Priz



Müzik Yayın Anahtarı

Pro Dimmer RL
20-500W / VA VavienTekli Nümeris
Telefon Priz (RJ11)Data-Nümeris Telefon Priz
(RJ45 CAT6-RJ11)

TV-Radyo Priz

Tek Düğmeli Jaluzi Anahtarı



İkili Topraklı Priz



Inox İkili Çerçeve

Mekanizmalar



İki Kutuplu Anahtar



İmpulse Komütatör



Topraklı Priz



TV Prizi 8dB Geçişli

Sipariş Kodu	Ürün Adı	Kutudaki Adet	Kolideki Adet	Fiyat (TL)
Anahtarlar				
WBTM0101-5NC	Anahtar	10	80	279,00
WBTM0112-5NC	Dual Anahtar	10	80	350,00
WBTM0107-5NC	İki Kutuplu Anahtar	10	80	350,00
WBTM0116-5NC	Light Anahtar	10	80	279,00
WBTM0109-5NC	Komütatör	10	80	289,00
WBTM0113-5NC	Impulse Komütatör	10	80	350,00
WBTM0114-5NC	DND-MUR Kontrol Anahtar	10	80	350,00
WBTM0125-5NC	İpli Acil Uyarı Butonu	10	80	350,00
WBTM0103-5NC	Vavien	10	80	279,00
WBTM0111-5NC	Komütatör Vavien	10	80	303,00
WBTM0105-5NC	Permutatör (Ara Vavien)	10	80	303,00
WBTM0123-5NC	Tek Düğmeli Jaluzi Anahtar	10	80	350,00
WBTM0118-5NC	Kapı Otomatığı Anahtar	10	80	279,00
WBTM0110-5NC	Zil Anahtarı	10	80	279,00
WBTM0119-5NC	Etiketli Zil Anahtarı	10	80	279,00
WBTM0702-5NC	Kablo Çıkış Kapağı	10	80	235,00
Prizler				
WBTM0312-5NC	Topraklı Priz Ç. K.	10	80	244,00
WBTM0312-5NC	Kapaklı Topraklı Priz Ç. K.	10	80	244,00
WBTM0313-5NC	UPS Priz Ç. K.	10	80	244,00
WBTM0315-5NC	İkili Topraklı Priz Ç. K.	6	48	244,00
WBTM0316-5NC	İkili UPS Priz Ç. K.	6	48	244,00
TV-Uydu (SAT) Prizler				
WBTM0453-5NC	TV Prizi 8dB Geçişli	10	80	235,00
WBTM0452-5NC	TV Prizi 12dB Geçişli	10	80	235,00
WBTM0451-5NC	TV Prizi Sonlu	10	80	235,00
WBTM0454-5NC	TV Prizi Dirençsiz	10	80	235,00
WBTM0456-5NC	TV-Radyo Prizi Geçişli (7dB)	10	80	521,00
WBTM0455-5NC	TV-Radyo Prizi Sonlu	10	80	521,00
WBTM0458-5NC	Uydu Prizi F Konnektörlü Sonlu	10	80	338,00
WBTM0459-5NC	Uydu Prizi F Konnektörlü Geçişli (10dB)	10	80	338,00
WBTM0460-5NC	Uydu Prizi Sonlu (TV-SAT)	10	80	617,00
WBTM0462-5NC	Uydu Prizi Geçişli 8dB (TV-SAT)	10	80	617,00
WBTM0461-5NC	Uydu Prizi Geçişli 11dB (TV-SAT)	10	80	617,00
WBTM0463-5NC	Uydu Prizi Sonlu (SAT-TV-RAD)	10	80	648,00
WBTM0464-5NC	Uydu Prizi Geçişli 13dB (SAT-TV-RAD)	10	80	707,00

Sipariş Kodu	Ürün Adı	Kutudaki Adet	Kolideki Adet	Fiyat (TL)
Nümeris Telefon - Data Prizleri				
WBTM0402-5NC	Tekli Nümeris Telefon Prizi (RJ11)	10	80	235,00
WBTM0403-5NC	İkili Nümeris Telefon Prizi (2 x RJ11)	10	80	279,00
WBTM0409-5NC	Data-Nümeris Telefon Prizi (RJ45 CAT6 - RJ11)	10	80	448,00
WBTM0405-5NC	Tekli Data Prizi (RJ45 CAT6)	10	80	448,00
WBTM0407-5NC	İkili Data Prizi (2 x RJ45 CAT6)	10	80	660,00
WBTM0411-5NC	İkili Data Prizi (Jacksız)	10	80	235,00
Dimmerler				
WBTM0528-5NC	Pro Dimmer RL 20-500W / VA Vavien	6	48	883,00
WBTM0520-5NC	Pro Dimmer RL 6-100W / VA Vavien	6	48	1.538,00
WBTM0525-5NC	Pro Dimmer RC 40-400W / VA Vavien	6	48	883,00
WBTM0527-5NC	1-10V Dimmer	6	48	1.477,00
Elektronik Ürünler				
WBTM0582-5NC	Energy Saver Mekanik Anahtarlı 5V ESCR	10	80	458,00
WBTM0582-5NC	Energy Saver 13.56 MHz 5V ESCR	10	80	458,00
WBTM0560-5NC	Müzik Yayın (Hoparlör) Prizi	10	80	301,00
WBTM0561-5NC	Müzik Yayın Anahtarı	6	48	1.020,00
WBTM0564-5NC	Acil Anonlu Trafolu Müzik Yayın Anahtarı	6	48	1.606,00
WBTM0563-5NC	Kanal Seçme Anahtarı	6	48	1.040,00
WBTM0550-5NC	Hareket Dedektörü 3 WIRE - 160° - 8m	10	80	1.202,00



İkili Nümeris Prizi (RJ11)



Pro Dimmer RL 20-500W / VA Vavien



Müzik Yayın Anahtarı

Düğme / Kapak ve Çerçeveseler



Anahar Düğme



Komütatör Düğme



Vavien Düğme



Topraklı Priz Ç.K Kapak



TV Priz Kapak

Sipariş Kodu	Ürün Adı	Kutudaki Adet	Kolideki Adet	Fiyat (TL)
Anahatlar				
WBTR0001-5**	Anahar	10	270	125,00
WBTR0009-5**	Dual Anahar	10	270	125,00
WBTR0001-5**	İki Kutuplu Anahar	10	270	125,00
WBTR0016-5**	Light Anahar	10	270	125,00
WBTR0009-5**	Komütatör	10	270	125,00
WBTR0009-5**	Impulse Komütatör	10	270	125,00
WBTR0014-5**	DND/MUR Kontrol Anahar	10	270	125,00
WBTR0025-5**	İpli Acil Uyarı Butonu	10	140	125,00
WBTR0003-5**	Vavien	10	270	125,00
WBTR0011-5**	Komütatör Vavien	10	270	125,00
WBTR0005-5**	Permütatör (Ara Vavien)	10	270	125,00
WBTR0023-5**	Tek Düğmeli Jaluzi Anaharı	10	140	125,00
WBTR0018-5**	Kapı Otomatığı Anaharı	10	270	125,00
WBTR0019-5**	Zil Anaharı	10	270	125,00
WBTR0020-5**	Etiketli Zil Anaharı	10	270	125,00
WBTR0702-5**	Kablo Çıkış Kapağı	10	140	125,00
Prizler				
WBTR0202-5**	Topraklı Priz Ç. K.	10	140	125,00
WBTR0210-5**	Kapaklı Topraklı Priz Ç. K.	10	140	125,00
WBTR0213-5**	UPS Priz Ç. K.	10	140	125,00
WBTR0215-5**	İkili Topraklı Priz Ç. K.	10	100	125,00
WBTR0216-5**	İkili UPS Priz Ç. K.	10	100	125,00
TV-Uydu (SAT) Prizler				
WBTR0451-5**	TV Prizi 12dB Geçişli	10	140	125,00
WBTR0451-5**	TV Prizi 8dB Geçişli	10	140	125,00
WBTR0451-5**	TV Prizi Sonlu	10	140	125,00
WBTR0451-5**	TV Prizi Dirençsiz	10	140	125,00
WBTR0455-5**	TV-Radyo Prizi Geçişli (7dB)	10	270	125,00
WBTR0455-5**	TV-Radyo Prizi Sonlu	10	270	125,00
WBTR0460-5**	Uydu Prizi F Konnektörlü Sonlu	10	270	125,00
WBTR0460-5**	Uydu Prizi F Konnektörlü Geçişli (10dB)	10	270	125,00
WBTR0460-5**	Uydu Prizi Sonlu (TV-SAT)	10	270	125,00
WBTR0460-5**	Uydu Prizi Geçişli 8dB (TV-SAT)	10	270	125,00
WBTR0460-5**	Uydu Prizi Geçişli 11dB (TV-SAT)	10	270	125,00
WBTR0464-5**	Uydu Prizi Sonlu (SAT-TV-RAD)	10	270	125,00
WBTR0464-5**	Uydu Prizi Geçişli 13dB (SAT-TV-RAD)	10	270	125,00

Düğme ve Kapak Renk Seçenekleri (**)



Düğme / Kapak ve Çerçeveseler

Sipariş Kodu	Ürün Adı	Kutudaki Adet	Kolideki Adet	Fiyat (TL)
Nümeris Telefon - Data Prizleri				
WBTR0402-5**	Tekli Nümeris Telefon Prizi (RJ11)	10	140	125,00
WBTR0403-5**	İkili Nümeris Telefon Prizi (2 x RJ11)	10	140	125,00
WBTR0412-5**	Data-Nümeris Telefon Prizi (RJ45 CAT6 - RJ11)	10	140	125,00
WBTR0404-5**	Tekli Data Prizi (RJ45 CAT6)	10	140	125,00
WBTR0406-5**	İkili Data Prizi (2 x RJ45 CAT6)	10	140	125,00
WBTR0406-5**	İkili Data Prizi (Jacksız)	10	140	125,00
Dimmerler				
WBTR0525-5**	Pro Dimmer RL 20-500W / VA Vavien	10	140	125,00
WBTR0525-5**	Pro Dimmer RL 6-100W / VA Vavien	10	140	125,00
WBTR0525-5**	Pro Dimmer RC 40-400W / VA Vavien	10	140	125,00
WBTR0525-5**	1-10V Dimmer	10	140	125,00
Elektronik Ürünler				
WBTR0580-5**	Energy Saver 13.56 MHz 5V ESCR Üst Modül	10	80	1.686,00
WBTR0582-5**	Energy Saver Mekanik Anahtarı 5V ESCR Üst Modül	10	80	948,00
WBTR0560-5**	Müzik Yayın (Hoparlör) Prizi	10	140	125,00
WBTR0561-5**	Müzik Yayın Anahtarı	10	140	125,00
WBTR0561-5**	Acil Anonslu Trafolu Müzik Yayın Anahtarı	10	140	125,00
WBTR0563-5**	Kanal Seçme Anahtarı	10	140	125,00
WBTR0550-5**	Hareket Dedektörü 3 WIRE - 160" - 8m	10	80	2.402,00
Çerçeveseler				
WBTF0801-5##	Tekli Çerçeve	5	160	624,00
WBTF0802-5##	İkili Yatay Çerçeve	5	90	1.106,00
WBTF0803-5##	Üçlü Yatay Çerçeve	5	60	1.681,00
WBTF0804-5##	Dörtlü Yatay Çerçeve	5	50	2.519,00
WBTF0809-5##	İkili Sıva Altı Priz Çerçeve	5	90	895,00

Düğme ve Kapak Renk Seçenekleri (**)



Çerçeve Renk Seçenekleri (##)

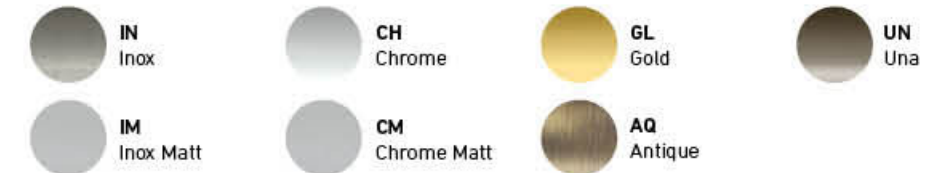

Tekli Nümeris Kapak



Pro Dimmer Kapak



Hareket Dedektörü Kapak



Inox Tekli Çerçeve

ULTIMA

Thea Modüler Serileri Farklı İhtiyaçlara Esnek Çözümler

Thea Modüler Serileri, kullanıcılarına modüler sistemin sunduğu tüm avantajları sunuyor. Farklı tasarım anlayışlarıyla birbirlerinden ayrılan Thea Ultima, Thea Sistema ve Thea Optima serileri, 7M'e kadar uzanan çerçeve seçenekleri, aksesuar çeşitlilikleri ve halojensiz kasa alternatifleri ile her beklentiye eksiksiz bir yanıt sunuyor. Estetik ve işlevselliği bir arada sunan Thea Modüler Serileri, modern yaşam alanlarına değer katıyor.

OPTIMA

SISTEMA





Mekanizmalar

Sipariş Kodu	Ürün Adı	Boyut (M)	Kutudaki Adet	Kolideki Adet	Fiyat (TL)
Anahtarlar					
WVTM1001-1NC	Anahtar (Mekanizma)	1	10	240	140,00
WVTM1016-1NC	Light (Mekanizma)	1	10	240	140,00
WVTM1003-1NC	Vavien (Mekanizma)	1	10	240	140,00
WVTM1005-1NC	Permutatör (Mekanizma)	1	10	240	207,00
WVTM1006-1NC	Işıkli Permutatör (Mekanizma)	1	10	240	237,00
WVTM1043-1NC	İki Kutuplu Anahtar (Mekanizma)	1	10	240	191,00
WVTM1044-1NC	Işıkli İki Kutuplu Anahtar (Mekanizma) 16AX	1	10	240	231,00
WVTM1002-1NC	Işıkli Anahtar (Mekanizma)	1	10	240	169,00
WVTM1047-1NC	Işıkli Anahtar (Mekanizma) 24V	1	10	240	169,00
WVTM1042-1NC	Kırmızı Işıkli Anahtar (Mekanizma)	1	10	240	169,00
WVTM1017-1NC	Işıkli Light (Mekanizma) 220V	1	10	240	169,00
WVTM1048-1NC	Işıkli Light (Mekanizma) 24V	1	10	240	169,00
WVTM1004-1NC	Işıkli Vavien (Mekanizma)	1	10	240	169,00
WVTM1049-1NC	Işıkli Vavien (Mekanizma) 24V	1	10	240	169,00
WVTM1020-1NC	Işıkli Zil Anahtarı (Mekanizma)	1	10	240	169,00
WVTM1023-1NC	Tek Döğmeli Jaluzi Anahtarı (Mekanizma)	1	10	240	406,00
WVTM1045-1NC	Tek Döğmeli Yaylı Jaluzi Anahtarı (Mekanizma)	1	10	240	406,00
WVTT1025-4**	İpli Acil Uyarı Butonu (Mekanizma+Kapak)	1	10	160	512,00
WVTM1013-1NC	Impulse Komütatör (Mekanizma)	1	10	240	646,00
WVTM1061-1NC	Zayıf Akım Anahtar (Mekanizma) 24V	1	10	240	140,00
WVTM1062-1NC	Zayıf Akım Işıkli Light Anahtar (Mekanizma) 24V	1	10	240	169,00
Prizler					
WVTT1211-4**	Priz (Mekanizma+Kapak)	1	10	240	169,00
WVTT2212-1**	Topraklı Priz (Mekanizma+Kapak)	2	10	240	247,00
WVTT2213-1**	UPS Topraklı Priz (Mekanizma+Kapak)	2	10	240	247,00
WVTT2224-4**	Combi Priz (Mekanizma+Kapak)	2	10	240	406,00
WVTT2210-1**	Kapaklı Topraklı Priz (Mekanizma+Kapak)	2	10	240	378,00
TV-Uydu (SAT) Prizleri					
WVTT1451-4**	Tv Prizi Sonlu (Mekanizma+Kapak)	1	10	240	308,00
WVTT1453-4**	Tv Prizi Geçişli 8dB (Mekanizma+Kapak)	1	10	240	308,00
WVTT1452-4**	Tv Prizi Geçişli 12dB (Mekanizma+Kapak)	1	10	240	308,00
WVTT1454-4**	Tv Prizi Dirençsiz (Mekanizma+Kapak)	1	10	240	308,00
WVTT1458-4**	Uydu Prizi F Konnektörlü Sonlu	1	10	240	495,00
WVTT1459-4**	Uydu Prizi F Konnektörlü Geçişli 10dB	1	10	240	495,00
WVTT1460-4**	Uydu Prizi (TV-SAT) 1m Sonlu (Mekanizma+Kapak)	1	10	240	966,00
WVTT2460-4**	Uydu Prizi (TV-SAT) 2m Sonlu (Mekanizma+Kapak)	2	10	240	1.010,00
WVTT2462-4**	Uydu Prizi (TV-SAT) 8dB (Mekanizma+Kapak)	2	10	240	1.010,00
WVTT2461-4**	Uydu Prizi (TV-SAT) 11dB (Mekanizma+Kapak)	2	10	240	1.010,00
WVTT1475-4**	Fiber Optik Konnektör (Mekanizma+Kapak)	1	10	240	545,00
Nümeris Telefon - Data Prizleri					
WVTT1402-4**	Nümeris Telefon Prizi (RJ11) (Mekanizma+Kapak)	1	10	240	206,00
WVTT1404-4**	Data Prizi (CAT5E) (Mekanizma+Kapak)	1	10	240	286,00
WVTT1405-4**	Data Prizi (CAT6) (Mekanizma+Kapak)	1	10	240	286,00
Dimmerler					
WVTT2529-4**	Universal Dimmer 3-150W (Mekanizma+Kapak)	2	10	160	2.629,00
WVTT1565-4**	Pro Dimmer R 20-300W / VA (Mekanizma+Kapak)	1	10	160	1.373,00
WVTT1520-4**	Pro Dimmer R 6-100W / VA (Mekanizma+Kapak)	1	10	160	1.474,00
WVTT1521-4**	Pro Dimmer Rc 20-300W / VA (Mekanizma+Kapak)	1	10	160	1.085,00
WVTT2527-4**	Rotatif Dimmer 1-10V (Mekanizma+Kapak)	2	10	160	1.474,00

Döğme ve Kapak Renk Seçenekleri (**)



İki Kutuplu Anahtar 2M



Vavien 2M



Topraklı Priz 2M



Uydu Prizi (TV-SAT) 2M



Anahtar 1M



Vavien 1M



Data Prizi 1M



Rotatif Dimmer 1-10V

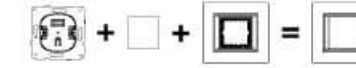

Mekanizmalar

Sipariş Kodu	Ürün Adı	Boyut (M)	Kutudaki Adet	Kolideki Adet	Fiyat (TL)
Elektronik Ürünler					
WVTT1419-4**	USB Konnektör (Mekanizma+Kapak)	1	10	240	526,00
WVTT1231-4**	A Tipi 2 USB'li Priz 5V-2A (Mekanizma+Kapak)	1	10	160	1.211,00
WVTT2231-4**	A Tipi 2 USB'li Priz 5V-2A (Mekanizma+Kapak)	2	10	160	1.211,00
WVTT1242-4**	C Tipi USB Priz 5V-3A 18W (Mekanizma+Kapak)	1	10	160	1.601,00
WVTT1241-4**	USB Type A+C 5V 3A (Mekanizma+Kapak)	1	10	160	2.342,00
WVTT1472-4**	RCA Konnektör (Mekanizma+Kapak)	1	10	240	406,00
WVTT1471-4**	VGA Konnektör (Mekanizma+Kapak)	1	10	240	592,00
WVTT1473-4**	VGA Konnektör (Klensülü) (Mekanizma+Kapak)	1	10	240	406,00
WVTT1470-4**	HDMI Bağlantısı İçin Konnektör (Mekanizma+Kapak)	1	5	60	669,00
WVTT2564-4**	Acil Anonslu Trafolu Müzik Yayın Anahtarı (Mekanizma+Kapak)	2	10	160	1.474,00
WVTT2563-4**	Kanal Seçme Anahtarı (Mekanizma+Kapak)	2	10	160	1.474,00
WVTT1560-4**	Müzik Yayın Prizi (Mekanizma+Kapak)	1	10	160	357,00
WVTT2561-4**	Müzik Yayın Anahtarı (Mekanizma+Kapak)	2	10	160	1.202,00
WVTM2577-4**	Energy Saver Mekanik Anahtarı 230V Mekanizma	2	10	240	895,00
WVTM3577-4**	Energy Saver Mekanik Anahtarı 5V DC Mekanizma	3	10	160	974,00
WVTM2579-4**	Energy Saver 13.56 MHz RF Mekanizma	2	10	240	1.571,00
WVTM3579-4**	Energy Saver Mekanik Anahtarı 230V Mekanizma	3	10	160	1.693,00
WVTM2576-4**	Energy Saver Mekanik Anahtarı 5V DC Mekanizma	2	10	240	1.150,00
WVTM3576-4**	Energy Saver 13.56 MHz RF Mekanizma	3	10	160	1.211,00
WVTT1703-4**	Buzzer (Mekanizma+Kapak)	1	10	160	444,00
WVTT1704-4**	Ding Dong (Mekanizma+Kapak)	1	10	160	852,00
WVTT1550-4**	Hareket Dedektörü (Mekanizma+Kapak)	1	10	160	2.035,00
WVTT2014-4**	DND/MUR İç Ünite (Mekanizma+Kapak)	2	10	160	467,00
WVTT2705-4NC	DND/MUR Dış Ünite (Mekanizma+Kapak)	2	10	160	1.836,00
WVTT2724-4##	Oryantasyon Lambası (Mekanizma+Kapak)	2	10	160	1.730,00
WVTC0707-4NC	Yönlendirici - OK (Mekanizma+Kapak)	2	10	160	1.730,00
WVTC0709-4NC	Yönlendirici - Uyarı İşareti (Mekanizma+Kapak)	2	10	160	1.730,00
WVTC0710-4NC	Yönlendirici - Çıkış İşareti (Mekanizma+Kapak)	2	10	160	1.730,00
WVTC0718-4NC	Yönlendirici - Bay (Mekanizma+Kapak)	2	10	160	1.730,00
WVTC0719-4NC	Yönlendirici - Bayan (Mekanizma+Kapak)	2	10	160	1.730,00
WVTT2541-4**	Analog Termostat (Mekanizma+Kapak)	2	10	160	2.035,00
WVTT3233-4**	Tıraş Prizi (Mekanizma+Kapak)	3	4	64	2.035,00

Döğme ve Kapak Renk Seçenekleri (**)



Simgesinin Karşılığı: BU: Mavi, GR: Yeşil, RD: Kırmızı, WH: Beyaz



Priz 1M



TV Prizi 1M



Rotatif Dimmer 1M



Energy Saver 2M



Energy Saver 3M

Düğme ve Kapaklar



İki Kutuplu Anahtar 2M



Zil Anahtar 2M



Anahtar 1M



Işıklı Anahtar 1M



Işıklı Vavien 1M



Kablo Çıkış Kapağı 1M



Energy Saver 2M Kapak

Sipariş Kodu	Ürün Adı	Boyut (M)	Kutudaki Adet	Kolideki Adet	Fiyat (TL)
Anahtarlar					
WVTR1001-4**	Anahtar (Düğme)	1	10	800	41,20
WVTR2001-4**	Anahtar (Düğme)	2	10	270	54,80
WVTR1016-4**	Light Kapak (Düğme)	1	10	800	41,20
WVTR2016-4**	Light Kapak (Düğme)	2	10	270	54,80
WVTR1003-4**	Vavien (Düğme)	1	10	800	41,20
WVTR2003-4**	Vavien (Düğme)	2	10	270	54,80
WVTR1005-4**	Permütatör (Düğme)	1	10	800	41,20
WVTR2005-4**	Permütatör (Düğme)	2	10	270	54,80
WVTR1006-4**	Işıklı Permütatör (Düğme)	1	10	800	41,20
WVTR2006-4**	Işıklı Permütatör (Düğme)	2	10	270	54,80
WVTR1001-4**	İki Kutuplu Anahtar (Düğme)	1	10	800	41,20
WVTR2001-4**	İki Kutuplu Anahtar (Düğme)	2	10	270	54,80
WVTR1002-4**	Işıklı Anahtar (Düğme)	1	10	800	41,20
WVTR2002-4**	Işıklı Anahtar (Düğme)	2	10	270	54,80
WVTR1017-4**	Işıklı Light (Düğme)	1	10	800	41,20
WVTR2017-4**	Işıklı Light (Düğme)	2	10	270	54,80
WVTR1004-4**	Işıklı Vavien (Düğme)	1	10	800	41,20
WVTR2004-4**	Işıklı Vavien (Düğme)	2	10	270	54,80
WVTR1020-4**	Işıklı Zil Anahtarı (Düğme)	1	10	800	41,20
WVTR2020-4**	Işıklı Zil Anahtarı (Düğme)	2	10	270	54,80
WVTR1002-4**	Işıklı İki Kutuplu Anahtar (Düğme)	1	10	800	41,20
WVTR2002-4**	Işıklı İki Kutuplu Anahtar (Düğme)	2	10	270	54,80
WVTR1023-4**	Tek Düğmeli Jaluzi Anahtarı (Düğme)	1	10	800	41,20
WVTR2023-4**	Tek Düğmeli Jaluzi Anahtarı (Düğme)	2	10	270	54,80
WVTR1045-4**	Yaylı Jaluzi Anahtarı (Düğme)	1	10	800	41,20
WVTR2045-4**	Yaylı Jaluzi Anahtarı (Düğme)	2	10	270	54,80
WVTR1019-4**	Zil Anahtarı (Düğme)	1	10	800	41,20
WVTR2019-4**	Zil Anahtarı (Düğme)	2	10	270	54,80
WVTR1018-4**	Kapı Otomatığı (Düğme)	1	10	800	41,20
WVTR2018-4**	Kapı Otomatığı (Düğme)	2	10	270	54,80
WVTR1021-4**	Işıklı Kapı Otomatığı (Düğme)	1	10	800	41,20
WVTR2021-4**	Işıklı Kapı Otomatığı (Düğme)	2	10	270	54,80
WVTR1402-4**	Nümeris Kapak	1	10	240	98,70
WVTR1404-4**	Data Kapak	1	10	240	98,70
WVTR1475-4DG	Fiber Optik Kapak	1	10	240	76,80
WVTR1701-4**	Boşluk Kapağı	1	10	240	41,20
WVTR1702-4**	Kablo Çıkış Kapağı	1	10	240	41,20
WVTR1013-4**	Impulse Komütatör	1	10	800	41,20
Elektronik Ürünler					
WVTR2721-4**	Energy Saver (Optima-Sistema) Kapak	2	10	270	98,60
WVTR2578-4**	Energy Saver (Ultima) Kapak	2	10	270	98,60
WVTR3721-4**	Energy Saver Kapak	3	10	270	98,60

Düğme ve Kapak Renk Seçenekleri (**)



Çerçeveler

Sipariş Kodu	Ürün Adı	Boyut (M)	Kutudaki Adet	Kolideki Adet	Fiyat (TL)
Ultima Metalik Çerçeveler					
WVTF2840-5#	Çerçeve	2	1	48	1.017,00
WVTF2841-5#	Çerçeve	1/3	1	42	1.456,00
WVTF2842-5#	Çerçeve	2/3	1	42	1.456,00
WVTF2843-5#	Çerçeve	3	1	42	1.456,00
WVTF2844-5#	Çerçeve	4	1	32	1.721,00
WVTF2847-5#	Çerçeve	7	1	24	2.183,00
WVTF2848-5#	İkili Çerçeve	2X2	1	32	1.951,00
WVTF2849-5#	Üçlü Çerçeve	3X2	1	24	2.395,00
WVTF2850-5#	Dörtlü Çerçeve	4X2	1	14	3.068,00
Ultima Eloxal Çerçeveler					
WVTF2840-5#	Çerçeve	2	1	48	747,00
WVTF2841-5#	Çerçeve	1/3	1	42	1.059,00
WVTF2842-5#	Çerçeve	2/3	1	42	1.059,00
WVTF2843-5#	Çerçeve	3	1	42	1.059,00
WVTF2844-5#	Çerçeve	4	1	32	1.428,00
WVTF2847-5#	Çerçeve	7	1	24	1.921,00
WVTF2848-5#	İkili Çerçeve	2X2	1	32	1.369,00
WVTF2849-5#	Üçlü Çerçeve	3X2	1	24	1.843,00
WVTF2850-5#	Dörtlü Çerçeve	4X2	1	14	2.294,00
Ultima Cam Çerçeveler					
WVTF2840-5#	Çerçeve	2	1	48	829,00
WVTF2841-5#	Çerçeve	1/3	1	42	1.155,00
WVTF2842-5#	Çerçeve	2/3	1	42	1.155,00
WVTF2843-5#	Çerçeve	3	1	42	1.155,00
WVTF2844-5#	Çerçeve	4	1	32	1.451,00
WVTF2847-5#	Çerçeve	7	1	24	1.956,00
WVTF2848-5#	İkili Çerçeve	2X2	1	32	1.211,00
WVTF2849-5#	Üçlü Çerçeve	3X2	1	24	1.747,00
WVTF2850-5#	Dörtlü Çerçeve	4X2	1	14	2.273,00
Ultima Ahşap Çerçeveler					
WVTF2840-5#	Çerçeve	2	1	48	672,00
WVTF2841-5#	Çerçeve	1/3	1	42	873,00
WVTF2842-5#	Çerçeve	2/3	1	42	873,00
WVTF2843-5#	Çerçeve	3	1	42	873,00
WVTF2844-5#	Çerçeve	4	1	32	1.108,00
WVTF2847-5#	Çerçeve	7	1	24	1.693,00
WVTF2848-5#	İkili Çerçeve	2X2	1	32	1.155,00
WVTF2849-5#	Üçlü Çerçeve	3X2	1	24	1.686,00
WVTF2850-5#	Dörtlü Çerçeve	4X2	1	14	2.033,00

Ultima Çerçeve Renk Kodunun Karşılığı (##)

MI : METALİK - Inox	AS : ELOXAL - Gümüş	GW : CAM - Beyaz	GB : CAM - Siyah	WB : AHŞAP - Bambu
MC : METALİK - Chrome	AR : ELOXAL - Bronz	GG : CAM - Açık Yeşil		WV : AHŞAP - Venge
M6 : METALİK - Gold	AB : ELOXAL - Siyah	GC : CAM - Bordo		WW : AHŞAP - Ceviz



Ultima Metalik Krom 3M



Ultima Metalik Gold 3M



Ultima Cam Beyaz 3M



Ultima Cam Açık Yeşil 3M



Ultima Cam Bordo 3M



Ultima Eloxal Gümüş 3M



Ultima Ahşap Bambu 3M

Çerçeveler



Sistema Inox Mat Dore 3M



Sistema Krom Metalik Beyaz 3M



Optima Metalik Beyaz 3M



Optima Antrasit 3M



Optima Dore 3M



IP55 Çerçeve



Karkas 2M



Alçıpan Kasa



Sıva Altı Kasa

Sipariş Kodu	Ürün Adı	Boyut (M)	Kutudaki Adet	Koliadaki Adet	Fiyat (TL)
Sistema Çerçeveler					
WVTF1840-5##	Çerçeve	2	1	160	655,00
WVTF1843-5##	Çerçeve	3	1	120	723,00
WVTF1844-5##	Çerçeve	4	1	90	981,00
WVTF1847-5##	Çerçeve	7	1	60	1.317,00
WVTF1848-5##	İkili Çerçeve	2X2	1	90	1.049,00
WVTF1849-5##	Üçlü Çerçeve	3X2	1	60	1.629,00
WVTF1850-5##	Dörtlü Çerçeve	4X2	1	50	2.608,00
Optima Çerçeveler					
WVTF0840-1##	Çerçeve	2	1	160	184,00
WVTF0841-1##	Çerçeve	1/3	1	120	210,00
WVTF0842-1##	Çerçeve	2/3	1	120	210,00
WVTF0843-1##	Çerçeve	3	1	120	210,00
WVTF0844-1##	Çerçeve	4	1	90	261,00
WVTF0847-1##	Çerçeve	7	1	60	312,00
WVTF0848-1##	İkili Çerçeve	2X2	1	90	362,00
WVTF0849-1##	Üçlü Çerçeve	3X2	1	60	416,00
WVTF0850-1##	Dörtlü Çerçeve	4X2	1	50	467,00
WVTF0860-1##	IP55 Çerçeve	3	1	100	538,00
WVTF0861-1##	IP55 Çerçeve	4	1	60	646,00

Sistema Çerçeve Renk Kodunun Karşılığı (##)

IG : INOX - Füme	KF : CHROME - Füme	GL : GOLD - Dore	UN : UNA - Füme
IN : INOX - Met. Beyaz	CH : CHROME - Met. Beyaz	GS : GOLD - Siyah	UW : UNA - Met. Beyaz
IM : INOX MAT - Dore	KD : CHROME MAT - Füme	AQ : ANTİK - Dore	
IB : INOX MAT - Met. Beyaz	CM : CHROME MAT - Met. Beyaz	AY : ANTİK - Siyah	

Optima Çerçeve Renk Kodunun Karşılığı (##)

WH : Opak Beyaz	BG : Krem	MW : Metalik Beyaz	DR : Dore	AN : Antrasit	DG : Füme	BL : Siyah
------------------------	------------------	---------------------------	------------------	----------------------	------------------	-------------------

Karkas ve Kasalar

Sipariş Kodu	Ürün Adı	Boyut (M)	Kutudaki Adet	Koliadaki Adet	Fiyat (TL)
Karkaslar					
WVTC0730-4NC	Karkas 2m (Tırmıklı)	2	1	500	33,40
WVTC0733-4NC	Karkas 2/3m	2/3	1	360	35,40
WVTC0737-4NC	Karkas 2/3m (Tırmıklı)	2/3	1	360	42,00
WVTC0734-4NC	Karkas 3m	3	1	360	38,30
WVTC0735-4NC	Karkas 4m	4	1	280	59,40
WVTC0736-4NC	Karkas 7m	7	1	200	79,30
WVTC0731-4NC	Karkas Alçıpan 2m	2	1	900	38,40
WVTC0732-4NC	Metal Karkas 2m (Tırmıklı)	2	1	600	60,10
Kasalar					
WVTC0780-4NC	Sıva Altı Kasa 2m	2	1	300	23,50
WVTC0781-4NC	Sıva Altı Kasa 3m	3	1	200	25,10
WVTC0782-4NC	Sıva Altı Kasa 4m	4	1	150	44,60
WVTC0783-4NC	Sıva Altı Kasa 7m	7	1	100	67,40
WVTC0784-4NC	Alçıpan Kasa 2m	2	1	300	45,10
WVTC0785-4NC	Alçıpan Kasa 3m	3	1	200	68,00
WVTC0786-4NC	Alçıpan Kasa 4m	4	1	150	75,00
WVTC0787-4NC	Alçıpan Kasa 7m	7	1	120	120,00

ULTIMA



Ahşap Ceviz WW



Ahşap Bambu WB



Ahşap Venge WV



Eloxa Siyah AB



Eloxa Bronz AR



Eloxa Gümüş AS



Metalik Krom MC



Metalik Gold MG



Metalik Inox MI



Cam Beyaz GW



Cam Siyah GB



Cam Açık Yeşil GG



Cam Bordo GC

SISTEMA



Antik Dore AQ



Antik Siyah AY



Gold Dore GL



Gold Siyah GS



Krom Metalik Beyaz CH



Krom Füme KF



Krom Mat Metalik Beyaz CM



Krom Mat Füme KD



Inox Metalik Beyaz IN



Inox Füme IG



Inox Mat Dore IM



Inox Mat Metalik Beyaz IB



Una Metalik Beyaz UW



Una Füme UN

OPTIMA



Beyaz WH



Krem BG



Metalik Beyaz MW



Dore DR



Antrasit AN



Füme DG



Siyah BL



Dore - Krem



Dore - Füme



Siyah - Füme



Antrasit-Metalik Beyaz



Siyah - Antrasit

HER RENGİYLE İLHAM DOLU!



Yeni Karre 55; incelen kare çerçevesi, genişleyen anahtar alanı ve yeni tespit parçasız C2 mekanizması ile karşınızda. Farklı renk seçenekleriyle yaşam alanlarınızın atmosferini siz belirleyin, favori renginizle kendinizi ifade ederken evinizin detaylarına karakterinizi yansıtın.



Yenilenmiş
mekanizma



Daha geniş
anahtar alanı



Kurulum
kolaylığı

Mekanizmalar

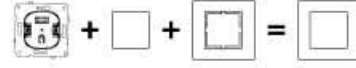

Anahtar



Işıklı Etiketli Zil Anahtarı



Üçlü Anahtar



Işıklı Light Anahtarı



TV Prizi

Sipariş Kodu	Ürün Adı	Kutudaki Adet	Kolideki Adet	Fiyat (TL)
Anahtarlar				
90906001**	Anahtar	12	120	61,90
90906019**	Işıklı Anahtar	12	120	110,00
90906044**	Dual Anahtar	12	120	189,00
90906083**	Impulse Komütatör	12	120	189,00
90906002**	Komütatör	12	120	98,20
90906050**	Işıklı Komütatör	12	120	135,00
92600088	DND/MUR Komütatör	12	120	164,00
92600068	Üçlü Anahtar	12	120	99,80
90906003**	Light Anahtar	12	120	110,00
90906014**	Işıklı Light Anahtarı	12	120	135,00
90906004**	Vavien	12	120	82,20
90906063**	Işıklı Vavien	12	120	135,00
90906017**	Komütatör Vavien	12	120	147,00
90906031**	Permütatör (Ara Vavien)	12	120	119,00
90906072**	Tek Düğmeli Jaluji Kumanda Anahtarı	12	120	340,00
92109198	Cooler Anahtar	12	120	163,00
90906016**	Jaluji Kumanda Anahtarı	12	120	189,00
90906003**	Kapı Otomatlığı / Zil Anahtarı	12	120	110,00
90906027**	Işıklı Etiketli Zil Anahtarı	12	120	135,00
92600092	Kablo Çıkış Kapağı	12	120	95,80
92600090	Boşluk Kapağı	12	120	81,70
90908021	IP 44 Anahtar / Komütatör Conta Takımı	10	100	52,40
Prizler				
90906008**	Topraklı Priz Ç. K.	12	120	101,00
90906008**	Kapaklı Topraklı Priz Ç. K.	12	120	101,00
90906045**	UPS Priz Ç. K.	12	120	110,00
90906045**	Kapaklı UPS Priz Ç. K.	12	120	110,00
92600056	İkili Topraklı Priz Ç. K.	10	100	122,00
92600057	İkili UPS Priz Ç. K.	10	100	127,00
92600109	USB Şarj Prizi (5V, 2A)	10	100	1.213,00
90908020	IP44 Kapaklı Priz Conta Takımı	10	100	31,80
TV-Uydu (SAT) Prizleri				
92600010	TV Prizi Sonlu	12	120	118,00
92600059	TV Prizi Geçişli (8dB)	12	120	118,00
92600060	TV Prizi Geçişli (12dB)	12	120	118,00
92600049	TV Prizi Dirençsiz	12	120	118,00
92600009	Uydu Prizi F Konnektörlü Sonlu	12	120	277,00
92600038	Uydu Prizi F Konnektörlü Geçişli (10dB)	12	120	277,00
92600021	TV-Radyo Prizi Sonlu	12	120	554,00
92600022	TV-Radyo Prizi Geçişli (7dB)	12	120	554,00
92600024	TV-Radyo Prizi Geçişli (12dB)	12	120	554,00
92600085	Uydu Prizi Sonlu (TV-SAT)	12	120	586,00
92600086	Uydu Prizi Geçişli (TV-SAT) (8dB)	12	120	586,00
92600087	Uydu Prizi Geçişli (TV-SAT) (11dB)	12	120	586,00
92600041	Uydu Prizi Sonlu (SAT-TV-RAD)	12	120	690,00
92600052	Uydu Prizi Geçişli (SAT-TV-RAD) (13dB)	12	120	690,00
92600053	İkili Uydu Prizi (SAT-SAT-TV)	12	120	791,00

Mekanizmalar

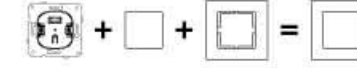

Sipariş Kodu	Ürün Adı	Kutudaki Adet	Kolideki Adet	Fiyat (TL)
Telefon Nümeris-Data Prizleri				
92600013	Nümeris Telefon Prizi (CAT3)	12	120	118,00
92600033	İkili Nümeris Telefon Prizi (2 X CAT3)	12	120	141,00
92600032	Data Prizi (RJ45 CAT5E)	12	120	156,00
92600102	Data Prizi (RJ45 CAT6)	12	120	156,00
92600034	İkili Data Prizi (2 X RJ45 CAT5E)	12	120	240,00
92600103	İkili Data Prizi (2 X RJ45 CAT6)	12	120	240,00
92600101	Data Prizi Jacksüz	12	120	143,00
92600035	Data-Nümeris Telefon Prizi (RJ45 CAT5E - CAT3)	12	120	204,00
92600104	Data-Nümeris Telefon Prizi (RJ45 CAT6 - CAT3)	12	120	204,00
Dimmerler				
92600164	Universal Dimmer 3-150W	6	60	1.824,00
92600129	Pro Dimmer RL 6W-100W	10	100	1.188,00
92600122	Pro Dimmer RC 40W-400W / VA Vavien	10	100	930,00
92600124	1-10V Dimmer	10	100	1.188,00
92109340	Pro Dimmer RL 20-500W / VA Vavien	6	60	848,00
Multimedya Konnektörler				
92600108	USB Konnektör	12	120	768,00
92600107	VGA Konnektör Klemensli	12	120	909,00
92600106	VGA Konnektör	12	120	909,00
92600105	HDMI Bağlantısı için Konnektör	12	120	1.047,00
92600029	Fiber Optik Konnektör	10	120	204,00
Elektronik Ürünler				
92109009	Energy Saver 5V / 13,56 MHz ESCR (Gecikmeli)	6	60	693,00
92109021	Energy Saver Mekanik Anahtarlı 230V ESCR (Gecikmeli)	6	60	693,00
92600080	Acil Anonlu Trafolu Müzik Yayın anahtar	8	80	830,00
92600082	Kanal Seçme Anahtarı	10	100	738,00
92600093	Müzik Yayın Prizi	12	120	261,00
92600126	Nötrlü Hareket Dedektörü 180°	6	60	1.462,00
92600127	Analog/Dijital Termostat Isıtma	6	60	1.642,00
92600130	Analog/Dijital Termostat Isıtma/Soğutma	6	60	1.746,00
92000133	Zemin Altı Sensörlü Termostat (UF)	5	60	1.921,00
92000134	Zemin Altı Sensörlü Termostat (UF-E)	5	60	1.921,00
92600128	Programlanabilir Dijital Jaluji	6	60	1.472,00



Jaluji Kumanda Anahtarı



Data-Nümeris Telefon Prizi



HDMI Konnektör



USB Konnektör



VGA Konnektör

Düğme ve Kapaklar



Anahtar



Işıklı Etiketli Zil Anahtarı



Üçlü Anahtar



Işıklı Light Anahtarı



TV Prizi

Sipariş Kodu	Ürün Adı	Kutudaki Adet	Kolideki Adet	Fiyat (TL)
Anahtar Düğmeleri				
9090XY01	Anahtar	12	240	62,30
9090XY19	Işıklı Anahtar	12	240	62,30
9090XY02	Dual Anahtar	12	240	62,30
9090XY02	Impulse Komütatör	12	240	62,30
9090XY02	Komütatör	12	240	62,30
9090XY50	Işıklı Komütatör	12	240	62,30
9090XY88	DND/MUR Komütatör	12	240	62,30
9090XY68	Üçlü Anahtar	12	240	62,30
9090XY03	Light	12	240	62,30
9090XY14	Işıklı Light Anahtar	12	240	62,30
9090XY18**	İpli Acil Uyarı Butonu (Mekanizma + Düğme)	12	120	234,00
9090XY04	Vavien	12	240	62,30
9090XY63	Işıklı Vavien	12	240	62,30
9090XY17	Komütatör Vavien	12	240	62,30
9090XY31	Permütatör (Ara Vavien)	12	240	62,30
9090XY72	Tek Düğmeli Jaluzi Kumanda Anahtarı	12	240	62,30
9090XY69	Cooler Anahtar	12	240	62,30
9090XY16	Jaluzi Kumanda Anahtarı	12	240	62,30
9090XY05	Kapı Otomatlığı Anahtar	12	240	62,30
9090XY06	Zil Anahtarı	12	240	62,30
9090XY27	Işıklı Etiketli Zil Anahtarı	12	240	62,30
9090XY20	Boşluk Kapağı	12	240	62,30
9090XY77	Kablo Çıkış Kapağı	12	240	62,30
Priz Kapakları				
9090XY12	Kapaklı Topraklı Priz Ç. K.	12	240	80,30
9090XY58	İkili Topraklı Priz Ç. K.	10	100	80,00
9090XY57	İkili UPS Priz Ç. K.	10	100	80,00
9090CD79*	A ve C Tipi 2 USB'li Topraklı Priz Ç. K. 5V 2.1A (Mekanizma+Kapak)	10	100	2.556,00
9090AB01	A Tipi 2 USB'li Şarj Prizi 5V 2A	12	240	62,30
TV-Uydu (SAT) Priz Kapakları				
9090XY10	TV Prizi	12	240	61,30
9090XY21	TV-Radyo Prizi	12	240	62,30
9090XY09	F Konnektörlü Uydu Prizi	12	240	62,30
9090XY85	Uydu Prizi (TV-SAT)	12	240	62,30
9090XY41	Uydu Prizi (SAT-TV-RAD)	12	240	62,30
9090XY53	İkili Uydu Prizi (SAT-SAT-TV)	12	240	62,30

Düğme ve Kapak Renk Seçenekleri



XY Kodunun Karşılığı : 12: Antrasit, 68: Füme 70: Bronz, 72: Saten, 74: Kiraz, 76: Ceviz, 78: Kayın, 94: Gümüş
96: Metalik Beyaz, 98: Siyah, 90: Beyaz, 92: Krem

AB Kodunun Karşılığı : 13: Antrasit, 69: Füme, 71: Bronz, 73: Saten, 75: Kiraz, 77: Ceviz, 79: Kayın, 95: Gümüş
97: Metalik Beyaz, 99: Siyah, 91: Beyaz, 93: Krem

CD Kodunun Karşılığı : 05: Gümüş, 07: Metalik Beyaz, 09: Siyah, 11: Antrasit, 69: Füme, 71: Bronz, 73: Saten
75: Kiraz, 77: Ceviz, 79: Kayın

* İşaretili ürünlerde Gümüş, Metalik Beyaz, Siyah ve Antrasit renkleri mevcuttur.

** İşaretili ürünlerde Bronz, Saten, Füme, Ceviz, Kiraz ve Kayın renkleri mevcuttur.

*** Antrasit renkli ürün fiyatı için iletişime geçiniz.

Ç. K.: Çarpma Karşılığı Örtücü

Düğme / Kapak ve Çerçevesler

Sipariş Kodu	Ürün Adı	Kutudaki Adet	Kolideki Adet	Fiyat (TL)
Telefon Numeri-Data Priz Kapakları				
9090XY97	Etiketli Tekli Data Numeri Telefon Prizi	12	240	62,30
9090XY98	Etiketli İkili Data-Numeri Telefon Prizi	12	240	62,30
9090XY97	Etiketli Data Prizi Jacksız	12	240	62,30
Dimmer Düğme ve Kapakları				
9090AB38	Universal Dimmer 3-150W	6	60	658,00
9090AB84*	Rotatif Dimmer	12	240	62,30
9090AB84*	PRO Rotatif Dimmer	12	240	62,30
9090AB84*	1-10V Rotatif Dimmer	12	240	62,30
9090AB29*	Pro Dimmer RL 6W-100W	12	240	54,10
Multimedya Konnektörler				
9090AB67	USB Konnektör	12	240	62,30
9090AB66	VGA Konnektör	12	240	62,30
9090AB68	HDMI Bağlantısı için Konnektör	12	240	62,30
9090XY23	Fiber Optik Konnektör	12	240	135,00
Elektronik Ürün Kapak ve Üst Modüller				
9090AB30	Analog Termostat Isıtma	6	60	504,00
9090AB71	Analog Termostat Isıtma/Soğutma	6	60	570,00
9090AB32***	Programlanabilir Dijital Termostat Isıtma	6	60	1.711,00
9090AB70***	Programlanabilir Dijital Termostat Isıtma/Soğutma	6	60	1.191,00
9090AB25	Energy Saver Mekanik Anahtarlı 230V (Gecikmeli)	6	60	470,00
9090AB36	Nötrlül Hareket Dedektörü 180°	6	60	1.430,00
9090AB78	Zemin Altı Sensörlü Termostat	6	60	1.313,00
9090AB33	Programlanabilir Dijital Jaluzi	6	60	1.074,00
90551288	Energy Saver Kart	400	4.000	126,00
Renkli Çerçevesler				
9090AU01	Tekli Çerçeve	5	240	100,00
9090AU02	İkili Çerçeve	5	130	169,00
9090AU03	Üçlü Çerçeve	5	90	192,00
9090AU04	Dörtlü Çerçeve	5	80	230,00
9090AU05	Beşli Çerçeve	5	50	287,00
9090AU07	İkili Sıva Altı Çerçeve	5	100	142,00
9090AU25	İkili Sıva Üstü Kasa	-	-	182,00
9090AU24	Tekli Sıva Üstü Kasa	5	32	82,40
Ahşap Desenli Çerçevesler				
9090AU01	Tekli Çerçeve	5	240	
9090AU02	İkili Çerçeve	5	130	
9090AU03	Üçlü Çerçeve	5	90	
9090AU04	Dörtlü Çerçeve	5	80	
9090AU05	Beşli Çerçeve	5	50	
9090AU07	İkili Sıva Altı Çerçeve	5	100	
9090AU25	İkili Sıva Üstü Kasa	-	-	
9090AU24	Tekli Sıva Üstü Kasa	5	32	

Düğme ve Kapak Renk Seçenekleri



XY Kodunun Karşılığı : 12: Antrasit, 68: Füme 70: Bronz, 72: Saten, 74: Kiraz, 76: Ceviz, 78: Kayın, 94: Gümüş
96: Metalik Beyaz, 98: Siyah, 90: Beyaz, 92: Krem

AB Kodunun Karşılığı : 13: Antrasit, 69: Füme, 71: Bronz, 73: Saten, 75: Kiraz, 77: Ceviz, 79: Kayın, 95: Gümüş
97: Metalik Beyaz, 99: Siyah, 91: Beyaz, 93: Krem

A Kodunun Karşılığı : 8: Yatay, 2: Dikey

U Kodunun Karşılığı : 2: Gümüş, 3: Metalik Beyaz, 4: Siyah, 5: Antrasit, 6: Füme, 7: Bronz, 8: Saten

Y Kodunun Karşılığı : 3: Kiraz***, 4: Ceviz***, 5: Kayın***

* İşaretili ürünlerde Gümüş, Metalik Beyaz, Siyah ve Antrasit renkleri mevcuttur.

*** Antrasit renkli ürün fiyatı için iletişime geçiniz.



Jaluzi Kumanda Anahtarı



Data-Numeri Telefon Prizi



HDMI Konnektör



USB Konnektör



VGA Konnektör

Fiyatlar için
iletişime
geçiniz

TRENDA

NOVELLA



Novella ve Trenda ile Yaşam Alanlarınıza Estetik Katın

Novella ve Trenda ile evinizde yeni bir çağ başlıyor. Novella'nın doğal ve sofistike tasarımı, Trenda'nın ise özgün ve modernist çizgileri her mekâna şıklık katıyor. Ayrıca Trenda ve Novella; geniş renk seçenekleri, iddialı çerçeve opsiyonları ve birbirinden farklı fonksiyonlarıyla ileri teknolojiyi estetikle buluşturuyor.

Anahtar ve Priz Serileri

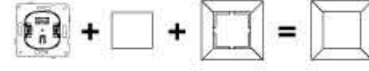

Ürün Adı	Mekanizma Fiyat	Düğme/Kapak Fiyat	Toplam Fiyat (TL)
Anahtarlar			
Anahtar	53,80	54,10	107,90
Işıklı Anahtar	95,80	54,10	149,90
Dual Anahtar	164,00	54,10	218,10
İki Kutuplu Anahtar	163,00	54,10	217,10
Impulse Komütatör	164,00	54,10	218,10
Komütatör	85,30	54,10	139,40
Işıklı Komütatör	118,00	54,10	172,10
DND/MUR Komütatör	164,00	54,10	218,10
Üçlü Anahtar	99,80	54,10	153,90
Light Anahtarı	95,80	54,10	149,90
Işıklı Light Anahtarı	118,00	54,10	172,10
İpli Acil Uyarı Butonu (Mekanizma+Düğme)	-	-	203,00
Vavien	71,40	54,10	125,50
Işıklı Vavien	118,00	54,10	172,10
Komütatör Vavien	127,00	54,10	181,10
Permütatör (Ara Vavien)	104,00	54,10	158,10
Tek Düğmeli Jaluzi Kumanda Anahtarı	295,00	54,10	349,10
Cooler Anahtar	163,00	54,10	217,10
Jaluzi Kumanda Anahtarı	164,00	54,10	218,10
Kapı Otomatiği Anahtarı / Zil Anahtarı	95,80	54,10	149,90
Işıklı Etiketli Zil Anahtarı	118,00	54,10	172,10
Kablo Çıkış Kapağı	95,80	54,10	149,90
Boşluk Kapağı	81,70	54,10	135,80
IP44 Anahtar Conta Takımı	-	-	50,20
IP44 Komütatör Conta Takımı	-	-	54,20
Prizler			
Topraklı Priz Ç. K.	88,10	54,10	142,20
Kapaklı Topraklı Priz Ç. K.	88,10	69,70	157,80
UPS Priz Ç. K.	95,80	54,10	149,90
Işıklı Light Mavi Led	118,00	54,10	172,10
Kapaklı UPS Priz Ç. K.	95,80	69,70	165,50
İkili Topraklı Priz Ç. K.	122,00	69,60	191,60
İkili UPS Topraklı Priz Ç. K.	127,00	69,60	196,60
Novella 2 USB'Lİ Topraklı Priz Ç. K. 5V-2A (Mekanizma+Kapak+Çerçeve)	-	-	2.297,00
Trenda 2 USB'Lİ Topraklı Priz Ç. K. 5V-2A (Mekanizma+Kapak+Çerçeve)	-	-	2.297,00
A Tipi 2 USB'li Şarj Prizi (5V-2A)	1.213,00	54,10	1.267,10
IP44 Kapaklı Priz Conta Takımı	-	-	39,70
TV-Uydu (SAT) Prizleri			
TV Prizi Sonlu	118,00	53,30	171,30
TV Prizi Geçişli (8-12dB)	118,00	53,30	171,30
TV Prizi Dirençsiz	118,00	53,30	171,30
Uydu Prizi F Konnektörlü Sonlu	277,00	54,10	331,10
Uydu Prizi F Konnektörlü Geçişli (10dB)	277,00	54,10	331,10
TV-Radyo Prizi Sonlu	554,00	54,10	608,10
TV-Radyo Prizi Geçişli (7dB)	554,00	54,10	608,10
TV-Radyo Prizi Geçişli (12dB)	554,00	54,10	608,10
Uydu Prizi Sonlu (TV-SAT)	586,00	54,10	640,10
Uydu Prizi Geçişli (TV-SAT) (8dB)	586,00	54,10	640,10
Uydu Prizi Geçişli (TV-SAT) (11dB)	586,00	54,10	640,10
Uydu Prizi Sonlu (SAT-TV-RAD)	690,00	54,10	744,10
Uydu Prizi Geçişli (SAT-TV-RAD) (13dB)	690,00	54,10	744,10
İkili Uydu Prizi (SAT-SAT-TV)	791,00	54,10	845,10

Ç. K.: Çarpma Karşısı Örtücü

Anahtar ve Priz Serileri

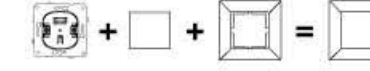

Ürün Adı	Mekanizma Fiyat	Düğme/Kapak Fiyat	Toplam Fiyat (TL)
Telefon Nümeris-Data Prizleri			
Nümeris Telefon Prizi (CAT3)	118,00	54,10	172,10
İkili Nümeris Telefon Prizi (2 X CAT3)	141,00	54,10	195,10
Data Prizi (RJ45 CAT5E)	156,00	54,10	210,10
Data Prizi (RJ45 CAT6)	156,00	54,10	210,10
İkili Data Prizi (2 X RJ45 CAT5E)	240,00	54,10	294,10
İkili Data Prizi (2 X RJ45 CAT6)	240,00	54,10	294,10
Data Prizi Jacksız	143,00	54,10	197,10
Data + Nümeris Telefon Prizi (RJ45 CAT5E - CAT3)	204,00	54,10	258,10
Data + Nümeris Telefon Prizi (RJ45 CAT6 - CAT3)	204,00	54,10	258,10
Dimmerler			
Universal Dimmer 3-150	1.824,00	572,00	2.396,00
Rotatif Dimmer RL 600W	600,00	54,10	654,10
Pro Dimmer RL 6W-100W	1.188,00	54,10	1.242,10
Pro Dimmer RC 40W-400W / VA Vavien	930,00	54,10	984,10
1-10V Dimmer	1.188,00	54,10	1.242,10
Pro Dimmer RL 20-500W / VA Vavien	848,00	54,10	902,10
Multimedya Konnektörler			
USB Konnektör	768,00	54,10	822,10
VGA Konnektör Klemensli	909,00	54,10	963,10
VGA Konnektör	909,00	54,10	963,10
HDMI Bağlantısı için Konnektör	1.047,00	54,10	1.101,10
Fiber Optik Konnektör	204,00	118,00	322,00
Elektronik Ürünler			
Energy Saver 5V	693,00	551,00	1.244,00
13,56 MHz Energy Saver ESCR (Gecikmeli)	693,00	1.502,00	2.195,00
Energy Saver Mekanik Anahtarı 230V ESCR (Gecikmeli)	693,00	408,00	1.101,00
Acil Anonslu Trafolu Müzik Yayın Anahtarı	830,00	54,10	884,10
Kanal Seçme Anahtarı	738,00	54,10	792,10
Müzik Yayın Prizi	261,00	54,10	315,10
Nötrli Hareket Dedektörü 180°	1.462,00	1.243,00	2.705,00
Analog/Dijital Termostat Isıtma	1.642,00	438,00	2.080,00
Analog/Dijital Termostat Isıtma / Soğutma	1.746,00	496,00	2.242,00
Zemin Altı Sensörlü Termostat (UF)	1.921,00	1.142,00	3.063,00
Zemin Altı Sensörlü Termostat (UF-E)	1.921,00	1.142,00	3.063,00
Programlanabilir Dijital Jaluzi	1.472,00	934,00	2.406,00
Zil (Buzzer)	397,00	54,10	451,10



Mekanizmalar



Anahtar Mekanizma



Işıkli Anahtar Mekanizma

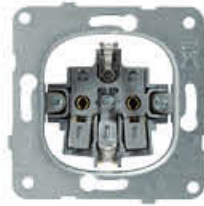

Topraklı Priz Mekanizma



Uydu Prizi Sonlu Mekanizma (TV-SAT)



Uydu Prizi F Konnektörlü Sonlu

Sipariş Kodu	Ürün Adı	Kutudaki Adet	Kolideki Adet	Fiyat (TL)
Anahtarlar				
92600001	Anahtar	12	120	53,80
92600019	Işıkli Anahtar	12	120	95,80
92600044	Dual Anahtar	12	120	164,00
92600039	İki Kutuplu Anahtar	12	120	163,00
92600083	Impulse Komütatör	12	120	164,00
92600002	Komütatör	12	120	85,30
92600050	Işıkli Komütatör	12	120	118,00
92600088	DND/MUR Komütatör	12	120	164,00
92600068	Üçlü Anahtar	12	120	99,80
92600003	Light Anahtar	12	120	95,80
92600014	Işıkli Light Anahtar	12	120	118,00
92600004	Vavien	12	120	71,40
92600063	Işıkli Vavien	12	120	118,00
92600017	Komütatör Vavien	12	120	127,00
92600031	Permütatör (Ara Vavien)	12	120	104,00
92600072	Tek Döğmeli Jaluzi Kumanda Anahtarı	12	120	295,00
92109198	Cooler Anahtar	12	120	163,00
92600016	Jaluzi Kumanda Anahtarı	12	120	164,00
92600005	Kapı Otomatığı / Zil Anahtarı	12	120	95,80
92600027	Işıkli Etiketli Zil Anahtarı	12	120	118,00
92600092	Kablo Çıkış Kapağı	12	120	95,80
92600090	Boşluk Kapağı	12	120	81,70
90960303	IP44 Anahtar Conta Takımı	10	100	50,42
90960304	IP44 Komütatör Conta Takımı	10	100	54,20
Prizler				
92600008	Topraklı Priz Ç. K.	12	120	88,10
92600008	Kapaklı Topraklı Priz Ç. K.	12	120	88,10
92600045	UPS Priz Ç. K.	12	120	95,80
92109097	Işıkli Light Mavi Led	12	120	118,00
92600045	Kapaklı UPS Priz Ç. K.	12	120	95,80
92600056	İkili Topraklı Priz Ç. K.	10	120	122,00
92600057	İkili UPS Topraklı Priz Ç. K.	10	120	127,00
9300NN92	Novella A Tipi 2 USB'li Topraklı Priz Ç. K. 5V-2A (Mekanizma + Kapak + Çerçeve)	10	120	2.297,00
9300T92	Trenda A Tipi 2 USB'li Topraklı Priz Ç. K. 5V-2A (Mekanizma + Kapak + Çerçeve)	10	120	2.297,00
92600109	A Tipi 2 USB'li Şarj Prizi 5V-2A	10	120	1.213,00
90960305	IP44 Kapaklı Priz Conta Takımı	10	120	39,70
TV-Uydu (SAT) Prizleri				
92600010	TV Prizi Sonlu	12	120	118,00
92600059	TV Prizi Geçişli (8dB)	12	120	118,00
92600060	TV Prizi Geçişli (12dB)	12	120	118,00
92600049	TV Prizi Dirençsiz	12	120	118,00
92600009	Uydu Prizi F Konnektörlü Sonlu	12	120	277,00
92600038	Uydu Prizi F Konnektörlü Geçişli (10dB)	12	120	277,00
92600021	TV-Radyo Prizi Sonlu	12	120	554,00
92600022	TV-Radyo Prizi Geçişli (7dB)	12	120	554,00
92600024	TV-Radyo Prizi Geçişli (12dB)	12	120	554,00
92600085	Uydu Prizi Sonlu (TV-SAT)	12	120	586,00
92600086	Uydu Prizi Geçişli (TV-SAT) (8dB)	12	120	586,00
92600087	Uydu Prizi Geçişli (TV-SAT) (11dB)	12	120	586,00
92600041	Uydu Prizi Sonlu (SAT-TV-RAD)	12	120	690,00
92600052	Uydu Prizi Geçişli (SAT-TV-RAD) (13dB)	12	120	690,00
92600053	İkili Uydu Prizi (SAT-SAT-TV)	12	120	791,00

NN Kodunun Karşılığı:

00: Gümüş, **01:** Saten, **02:** Bronz, **03:** Antrasit, **04:** Füme, **05:** Siyah, **06:** Kayın, **07:** Metalik Beyaz, **08:** Kiraz, **10:** Ceviz

T Kodunun Karşılığı: **0:** Gümüş, **1:** Saten, **2:** Bronz, **3:** Antrasit, **4:** Füme, **5:** Siyah, **6:** Metalik Beyaz

Ç. K.: Çarpma Karşıtı Örtücü

Mekanizmalar

Sipariş Kodu	Ürün Adı	Kutudaki Adet	Kolideki Adet	Fiyat (TL)
Telefon Nümeris-Data Prizleri				
92600013	Tekli Nümeris Telefon Prizi (CAT3)	12	120	118,00
92600033	İkili Nümeris Telefon Prizi (2 X CAT3)	12	120	141,00
92600032	Tekli Data Prizi (RJ45 CAT5E)	12	120	156,00
92600102	Tekli Data Prizi (RJ45 CAT6)	12	120	156,00
92600034	İkili Data Prizi (2 X RJ45 CAT5E)	12	120	240,00
92600103	İkili Data Prizi (2 X RJ45 CAT6)	12	120	240,00
92600101	Data Prizi Jacksüz	12	120	143,00
92600035	Data-Nümeris Telefon Prizi (RJ45 CAT5E - CAT3)	12	120	204,00
92600104	Data-Nümeris Telefon Prizi (RJ45 CAT6 - CAT3)	12	120	204,00
Dimmerler				
92600164	Universal Dimmer 3-150W	6	60	1.824,00
92600047	Rotatif Dimmer RL 40-600W	10	100	600,00
92600129	Pro Dimmer RL 6W-100W	10	100	1.188,00
92600122	Pro Dimmer RC 40W-400W / VA Vavien	10	100	930,00
92600124	1-10V Dimmer	10	100	1.188,00
92109340	Pro Dimmer RL 20-500W / VA Vavien	6	60	848,00
Multimedya Konnektörler				
92600108	USB Konnektör	12	120	768,00
92600107	VGA Konnektör Klemensli	12	120	909,00
92600106	VGA Konnektör	12	120	909,00
92600105	HDMI Bağlantısı için Konnektör	12	120	1.047,00
92600029	Fiber Optik Konnektör	10	120	204,00
Elektronik Ürünter				
92109009	Energy Saver 5V / 13,56 MHz ESCR (Gecikmeli)	12	120	693,00
92109021	Energy Saver Mekanik Anahtarlı 230V ESCR (Gecikmeli)	12	120	693,00
92600080	Acil Anonstlu Trafolu Müzik Yayın Anahtarı	8	80	830,00
92600082	Kanal Seçme Anahtarı	10	100	738,00
92600093	Müzik Yayın Prizi	12	120	261,00
92600126	Nötrlü Hareket Dedektörü 180°	6	60	1.462,00
92600127	Analog/Dijital Termostat Isıtma	6	60	1.642,00
92600130	Analog/Dijital Termostat Isıtma/Soğutma	6	60	1.746,00
92000133	Zemin Altı Sensörlü Termostat (UF)	6	60	1.921,00
92000134	Zemin Altı Sensörlü Termostat (UF-E)	6	60	1.921,00
92600128	Programlanabilir Dijital Jaluzi	6	60	1.472,00
92600096	Zil (Buzzer)	12	120	397,00



Data-Nümeris Telefon Prizi



USB Konnektör



Pro Dimmer RC 40W-400W



Analog/Dijital Termostat Mekanizma

Düğme ve Kapaklar



Anahtar



Dual Anahtar



Etiketli Zil Anahtarı



Topraklı Priz



TV Prizi



Uydu Prizi (SAT-TV-RAD)

Sipariş Kodu	Ürün Adı	Kutudaki Adet	Kolideki Adet	Fiyat (TL)
Anahtar Düğmeleri				
926Y5X01	Anahtar	12	312	54,10
926Y5X19	Işıklı Anahtar	12	312	54,10
926Y5X02	Dual Anahtar	12	312	54,10
926Y5X02	Impulse Komütatör	12	312	54,10
926Y5X01	İki Kutuplu Anahtar	12	312	54,10
926Y5X02	Komütatör	12	312	54,10
926Y5X50	Işıklı Komütatör	12	312	54,10
926Y5X88	DND/MUR Komütatör	12	312	54,10
926Y5X68	Üçlü Anahtar	12	312	54,10
926Y5X03	Light	12	312	54,10
926Y5X14	Işıklı Light	12	312	54,10
921Y5X18	İpli Acil Uyan Butonu (Mekanizma + Düğme)	10	100	203,00
926Y5X04	Vavien	12	312	54,10
926Y5X63	Işıklı Vavien	12	312	54,10
926Y5X17	Komütatör Vavien	12	312	54,10
926Y5X31	Permütatör (Ara Vavien)	12	312	54,10
926Y5X72	Tek Düğmeli Jaluzi Kumanda Anahtarı	12	216	54,10
922Y5X98	Cooler Anahtar	20	200	54,10
926Y5X16	Jaluzi Kumanda Anahtarı	12	312	54,10
926Y5X05	Kapı Otomatik Anahtarı	12	312	54,10
926Y5X06	Zil Anahtarı	12	312	54,10
926Y5X27	Işıklı Etiketli Zil Anahtarı	12	312	54,10
926Y5X26	Boşluk Kapağı	12	312	54,10
926Y5X77	Kablo Çıkış Kapağı	12	216	54,10
Priz Kapakları				
926Y5X42	Topraklı Priz Ç. K.	12	216	54,10
926Y5X12	Kapaklı Topraklı Priz Ç. K.	12	216	69,70
926Y5X45	UPS Priz Ç. K.	12	216	54,10
926Y5X70	Kapaklı UPS Priz Ç. K.	12	216	69,70
926Y5X58	İkili Topraklı Priz Ç. K.	6	108	69,60
926Y5X57	İkili UPS Priz Ç. K.	6	108	69,60
926Y5X09	A Tipi 2 USB'li Şarj Prizi 5V-2A	12	312	54,10
TV-Uydu (SAT) Priz Kapakları				
926Y5X10	TV Prizi	12	312	53,30
926Y5X21	TV-Radyo Prizi	12	312	54,10
926Y5X97	F Konnektörlü Uydu Prizi	12	312	54,10
926Y5X85	Uydu Prizi (TV-SAT)	12	312	54,10
926Y5X41	Uydu Prizi (SAT-TV-RAD)	12	312	54,10
926Y5X53	İkili Uydu Prizi (SAT-SAT-TV)	12	312	54,10

Y5X Kodunun Karşılığı:

050: Gümüş, 051: Saten, 052: Bronz, 053: Antrasit, 054: Füme, 055: Siyah, 056: Metalik Beyaz, 057: Beyaz, 058: Krem, 150: Kiraz*, 151: Ceviz*, 152: Kayın*

Y7X Kodunun Karşılığı:

070: Gümüş, 071: Saten, 072: Bronz, 073: Antrasit, 074: Füme, 075: Siyah

* Ceviz, Kiraz ve Kayın renklerinin fiyatları için iletişime geçiniz.

Ç. K.: Çarpma Karşılığı Örtücü

Düğme ve Kapaklar

Sipariş Kodu	Ürün Adı	Kutudaki Adet	Kolideki Adet	Fiyat (TL)
Telefon Numeri-Data Priz Kapakları				
926Y5X32	Data-Nümeris Telefon Prizi	12	312	54,10
Dimmer Düğme ve Kapaklar				
926Y5X64	Universal Dimmer 3-150W	6	60	572,00
926Y5X20	Rotatif Dimmer	12	312	54,10
926Y5X84	PRO Rotatif Dimmer	12	312	54,10
926Y5X84	1-10V Rotatif Dimmer	12	312	54,10
Multimedya Konnektörler				
926Y5X15	USB Konnektör	12	312	54,10
926Y5X13	VGA Konnektör	12	312	54,10
926Y5X11	HDMI Bağlanırsi için Konnektör	12	312	54,10
926Y5X29	Fiber Optik Konnektör	12	312	118,00
Elektronik Ürün Kapak ve Üst Modüller				
926Y5X93	Analog Termostat Isıtma	6	108	438,00
926Y5X08	Analog Termostat Isıtma/Soğutma	6	108	496,00
926Y5X94	Programlanabilir Dijital Termostat Isıtma	6	108	1.488,00
926Y5X07	Programlanabilir Dijital Termostat Isıtma/Soğutma	6	108	1.036,00
926Y5X28	Energy Saver Mekanik Anahtarı 230V (Gecikmeli)	6	108	408,00
926Y5X24	Energy Saver Mekanik Anahtarı 5V	6	108	551,00
926Y5X22	Energy Saver 13,56 MHz	6	108	1.502,00
90551288	Energy Saver Kart	400	4.000	126,00
926Y5X37**	Müzik Yayın (Hoparlör) Prizi	12	216	54,10
926Y5X54	Müzik Yayın Anahtarı	12	216	54,10
926Y5X82	Kanal Seçme Anahtarı	20	200	54,10
920Y7X38*	Nötrlü Hareket Dedektörü 180°	6	60	1.243,00
926Y5X18	Zemin Altı Sensörlü Termostat	6	108	1.142,00
926Y5X95	Programlanabilir Dijital Jaluzi	6	60	934,00
926Y5X96	Zil (Buzzer)	12	216	54,10



Kanal Seçme Anahtarı



VGA Konnektör



USB Konnektör



Programlanabilir Dijital Jaluzi

Y5X Kodunun Karşılığı:

050: Gümüş, 051: Saten, 052: Bronz, 053: Antrasit, 054: Füme, 055: Siyah, 056: Metalik Beyaz, 057: Beyaz, 058: Krem, 150: Kiraz*, 151: Ceviz*, 152: Kayın*

Y7X Kodunun Karşılığı:

070: Gümüş, 071: Saten, 072: Bronz, 073: Antrasit, 074: Füme, 075: Siyah

* Ceviz, Kiraz ve Kayın renklerinin fiyatları için iletişime geçiniz.

** Metalik Beyaz rengi mevcuttur.

Çerçeveler



Trenda Gümüş Tekli Çerçeve



Trenda Gold Tekli Çerçeve

Sipariş Kodu	Ürün Adı	Kutudaki Adet	Kolideki Adet	Fiyat (TL)
Renkli Çerçeveler				
9219A7X1	Tekli Çerçeve	5	240	87,10
9219A7X2	İkili Çerçeve	5	130	147,00
9219A7X3	Üçlü Çerçeve	5	90	167,00
9219A7X4	Dörtlü Çerçeve	5	80	200,00
9219A7X5	Beşli Çerçeve	5	50	249,00
9219A7X6	Altılı Çerçeve	5	50	272,00
9219A7X8	Tekli Sıva Üstü Kasa	5	32	123,00
9219A7X9	İkili Sıva Alb Çerçeve	5	100	158,00
Metal Çerçeveler				
9219A8Y1	Tekli Çerçeve	5	240	526,00
9219A8Y2	İkili Çerçeve	5	130	870,00
9219A8Y3	Üçlü Çerçeve	5	90	1.218,00
9219A8Y4	Dörtlü Çerçeve	5	80	1.552,00
9219A8Y9	İkili Sıva Alb Çerçeve	5	100	750,00

Trenda Renkli



Gümüş Metalik Beyaz Saten Bronz Antrasit Fülme Siyah

Trenda Metal



Krom Inox Gold Antik

Çerçeveler

Sipariş Kodu	Ürün Adı	Kutudaki Adet	Kolideki Adet	Fiyat (TL)
Renkli Çerçeveler				
9219A6X1	Tekli Çerçeve	5	240	87,10
9219A6X2	İkili Çerçeve	5	130	147,00
9219A6X3	Üçlü Çerçeve	5	90	167,00
9219A6X4	Dörtlü Çerçeve	5	80	200,00
9219A6X5	Beşli Çerçeve	5	50	249,00
9219A6X6	Altılı Çerçeve	5	50	272,00
9219A6X0	Tekli Sıva Üstü Kasa	5	32	123,00
9219A6X9	İkili Sıva Altı Çerçeve	5	100	158,00
Ahşap Desenli Çerçeveler				
921913Y1	Tekli Çerçeve	5	240	94,40
921913Y2	İkili Çerçeve	5	130	160,00
921913Y3	Üçlü Çerçeve	5	90	181,00
921913Y4	Dörtlü Çerçeve	5	80	217,00
921913Y5	Beşli Çerçeve	5	50	249,00
921913Y6	Altılı Çerçeve	5	50	272,00
921913Y9	İkili Sıva Altı Çerçeve	5	100	171,00
Masif Ahşap Çerçeveler				
92192XX1	Tekli Çerçeve	5	240	622,00
92192XX2	İkili Çerçeve	5	130	857,00
92192XX3	Üçlü Çerçeve	5	90	1.179,00
92192XX4	Dörtlü Çerçeve	5	80	1.417,00
92192XX9	İkili Sıva Altı Çerçeve	5	100	815,00
Eloval Çerçeveler				
92192XX1	Tekli Çerçeve	5	240	538,00
92192XX2	İkili Çerçeve	5	130	881,00
92192XX3	Üçlü Çerçeve	5	90	1.317,00
92192XX4	Dörtlü Çerçeve	5	80	1.654,00
92192XX9	İkili Sıva Altı Çerçeve	5	100	942,00
Cam Çerçeveler				
92192XX1	Tekli Çerçeve	1	60	717,00
92192XX2	İkili Çerçeve	1	40	1.043,00
92192XX3	Üçlü Çerçeve	1	30	1.502,00
92192XX4	Dörtlü Çerçeve	1	20	2.189,00
92192XX9	İkili Sıva Altı Çerçeve	1	55	1.043,00
Akrilik Çerçeveler				
92190YY1	Tekli Çerçeve	5	240	502,00
92190YY2	İkili Çerçeve	5	130	730,00
92190YY3	Üçlü Çerçeve	5	90	1.051,00
92190YY4	Dörtlü Çerçeve	5	80	1.532,00



Novella Bronz Tekli Çerçeve



Novella Eloval Gümüş Tekli Çerçeve



Novella Eloval Siyah Tekli Çerçeve



Novella Masif Ahşap Meşe Tekli Çerçeve



Novella Masif Ahşap Ceviz Tekli Çerçeve

A Kodunun Karşılığı: 0: Yatay, 3: Dikey
X Kodunun Karşılığı: 0: Gümüş, 1: Saten, 2: Bronz, 3: Antrasit, 4: Fülme, 5: Siyah, 6: Metalik Beyaz
Y Kodunun Karşılığı: 0: Kiraz, 1: Ceviz, 2: Kayın
XX Kodunun Karşılığı:
ELOVAL: 30: Bronz, 31: Siyah, 32: Gümüş
MASİF AHŞAP: 10: Kiraz, 11: Ceviz, 12: Meşe, 13: Akçaağaç
CAM: 24: Beyaz, 25: Açık Yeşil, 26: Bordo, 27: Siyah, 28: Dore
YY Kodunun Karşılığı:
AKRİLİK: 00: Yeşil, 02: Siyah, 03: Kırmızı, 04: Mat Dore, 05: Mat Beyaz, 06: Mat Siyah

A Kodunun Karşılığı: 0: Yatay, 3: Dikey
X Kodunun Karşılığı: 0: Gümüş, 1: Saten, 2: Bronz, 3: Antrasit, 4: Fülme, 5: Siyah, 6: Metalik Beyaz
Y Kodunun Karşılığı: 1: Krom, 2: Inox, 3: Gold, 5: Antik

Tasarımıyla naif,
dokusuyla zarif...



Tasarım ilhamını Japon sanatçı Katsushika Hokusai'nin "The Great Wave at Kanagawa" ismiyle bilinen görkemli eserinden alan VIKO Novella Soft Touch, yenilikçi renk seçenekleri ve yumuşak dokusuyla evlerinizin duvarlarını sanatın asaletiyle buluşturacak.



Düğme ve Kapaklar

Sipariş Kodu	Ürün Adı	Kutudaki Adet	Kolideki Adet	Fiyat (TL)
Anahtar Düğmeleri				
92615X01	Anahtar	12	312	59,80
92615X19	Işıklı Anahtar	12	312	59,80
92615X02	Dual Anahtar	12	312	59,80
92615X02	Impulse Komütatör	12	312	59,80
92615X01	İki Kutuplu Anahtar	12	312	59,80
92615X02	Komütatör	12	312	59,80
92615X50	Işıklı Komütatör	12	312	63,60
92615X88	DND/MUR Komütatör	12	312	59,80
92615X68	Üçlü Anahtar	12	312	63,60
92615X03	Light	12	312	59,80
92615X14	Işıklı Light	12	312	59,80
92615X04	Vavien	12	312	59,80
92615X17	Komütatör Vavien	12	312	59,80
92615X31	Permütatör (Ara Vavien)	12	312	59,80
92615X72	Tek Düğmeli Jaluzi Kumanda Anahtar	12	216	59,80
92615X16	Jaluzi Kumanda Anahtar	12	312	59,80
92615X05	Kapı Otomatlığı Anahtar	12	312	59,80
92615X06	Zil Anahtar	12	312	59,80
92615X27	Işıklı Etiketli Zil Anahtar	12	312	59,80
92615X26	Boşluk Kapağı	12	312	59,80
92615X77	Kablo Çıkış Kapağı	12	216	59,80
Priz Kapakları				
92615X42	Topraklı Priz Ç. K.	12	216	59,80
92615X12	Kapaklı Topraklı Priz Ç. K.	12	216	76,80
92615X45	UPS Priz Ç. K.	12	216	59,80
92615X70	Kapaklı UPS Priz Ç. K.	12	216	76,80
92615X58	İkili Topraklı Priz Ç. K.	6	108	76,80
92615X57	İkili UPS Priz Ç. K.	6	108	76,80
92615X09	A Tipi 2 USB'li Şarj Prizi 5V 2A	12	312	59,80
TV-Uydu (SAT) Priz Kapakları				
92615X10	TV Prizi	12	312	58,60
92615X21	TV-Radyo Prizi	12	312	59,80
92615X97	F Konnektörlü Uydu Prizi	12	312	59,80
92615X85	Uydu Prizi (TV-SAT)	12	312	59,80
92615X41	Uydu Prizi (SAT-TV-RAD)	12	312	59,80
92615X53	İkili Uydu Prizi (SAT-SAT-TV)	12	312	59,80



Deniz Kabuğu Anahtar



Kum Taşı Anahtar



Gece Anahtar



Turkuaz Anahtar



Okyanus Anahtar

Düğme / Kapak ve Çerçeveseler

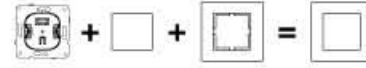

Deniz Kabuğu Anahtar



Kum Taşı Anahtar



Gece Anahtar



Turkuaz Anahtar



Okyanus Anahtar

Sipariş Kodu	Ürün Adı	Kutudaki Adet	Kolideki Adet	Fiyat (TL)
Telefon Numeri-Data Priz Kapakları				
92615X32	Data-Nümeris Telefon Prizi	12	312	59,80
Dimmer Düğme ve Kapakları				
92615X20	Rotatif Dimmer	6	60	59,80
92615X84	PRO Rotatif Dimmer	12	312	59,80
92615X84	1-10V Rotatif Dimmer	12	312	59,80
Multimedya Konnektörler				
92615X15	USB Konnektör	12	312	59,80
92615X13	VGA Konnektör	12	312	59,80
92615X11	HDMI Bağlantısı için Konnektör	12	312	59,80
92615X29	Fiber Optik Konnektör	12	312	129,00
Elektronik Ürün Kapak ve Üst Modüller				
92615X93	Analog Termostat Isıtma	6	108	482,00
92615X08	Analog Termostat Isıtma/Soğutma	6	108	546,00
92615X94	Programlanabilir Dijital Termostat Isıtma	6	108	1.636,00
92615X07	Programlanabilir Dijital Termostat Isıtma/Soğutma	6	108	1.139,00
92615X28	Energy Saver Mekanik Anahtarlı 230V (Gecikmeli)	6	108	449,00
92615X24	Energy Saver Mekanik Anahtarlı 5V	6	108	606,00
92615X22	Energy Saver 13,56 MHz	6	108	1.652,00
92615X37	Müzik Yayın (Hoparlör) Prizi	12	216	59,80
92615X54	Müzik Yayın Anahtar	12	216	59,80
92615X82	Kanal Seçme Anahtar	20	200	63,60
92615X95	Programlanabilir Dijital Jaluza	6	60	1.121,00
92615X96	Zil (Buzzer)	12	216	59,80
Renkli çerçeveler				
9219A13X1	Tekli Çerçeve	5	240	95,80
9219A39X2	İkili Çerçeve	5	130	162,00
9219A39X3	Üçlü Çerçeve	5	90	184,00
9219A39X4	Dörtlü Çerçeve	5	80	220,00
9219A39X5	Beşli Çerçeve	5	50	373,00
9219A39X6	Altılı Çerçeve	5	50	373,00
9219A13X9	İkili Swa Altı Çerçeve	5	100	174,00

A Kodunun Karşılığı: 1: Yatay, 3: Dikey

X Kodunun Karşılığı: 3: Deniz Kabuğu, 4: Kum Taşı, 5: Gece, 6: Turkuaz, 7: Okyanus

Anahtarlar

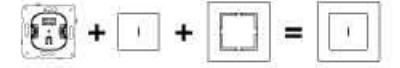

Sipariş Kodu	Ürün Adı	Kutudaki Adet	Kolideki Adet	Fiyat (TL)
92065X01	Novella S Dokunmatik Anahtar	6	66	1.033,00
92065X02	Novella S Dokunmatik Komütatör	6	60	1.181,00
92065X08	Novella S Dokunmatik Slider RLC 60W-300W/VA	6	60	1.220,00

* Max. 20 ms / 80A in rush akımına kadar doğrudan kullanılabilme imkanı.



touchless

Mekanizmalar ve Düğme/Kapak

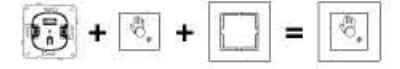

Sipariş Kodu	Ürün Adı	Kutudaki Adet	Kolideki Adet	Fiyat	Toplam Fiyat (TL)
92600133	N/T Temassız Anahtar Mekanizma	6	66	883,00	1.699,00
926Y5X33	N/T Temassız Anahtar Üst Modül	6	60	816,00	

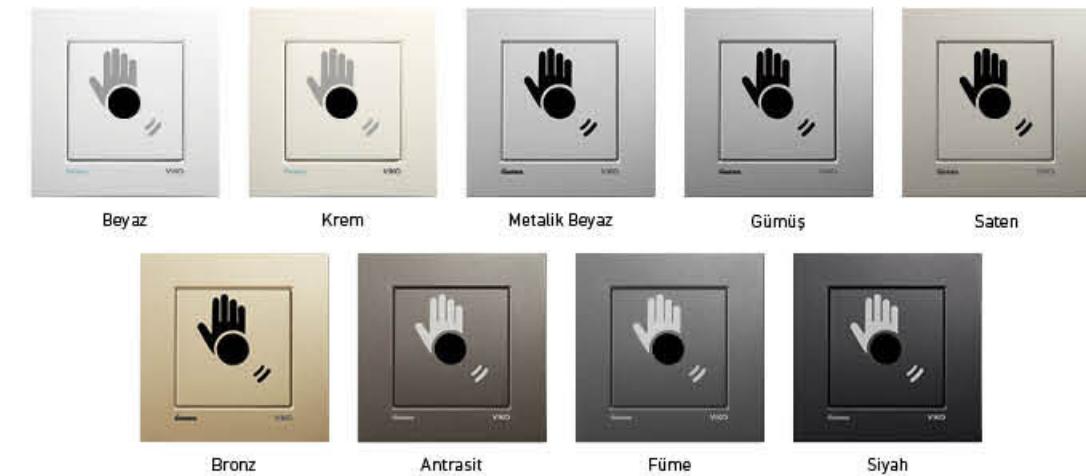

X Kodunun Karşılığı: 0: Gümüş, 1: Saten, 2: Bronz, 3: Antrasit, 4: Füme, 5: Siyah, 6: Metalik Beyaz, 7: Opak Beyaz, 8: Krem

Y5X Kodunun Karşılığı: 050: Gümüş, 051: Saten, 052: Bronz, 053: Antrasit, 054: Füme, 055: Siyah, 056: Metalik Beyaz, 057: Beyaz, 058: Krem

İNNOVATİF ÇÖZÜMLER
GÜVENLİ HAYATLAR

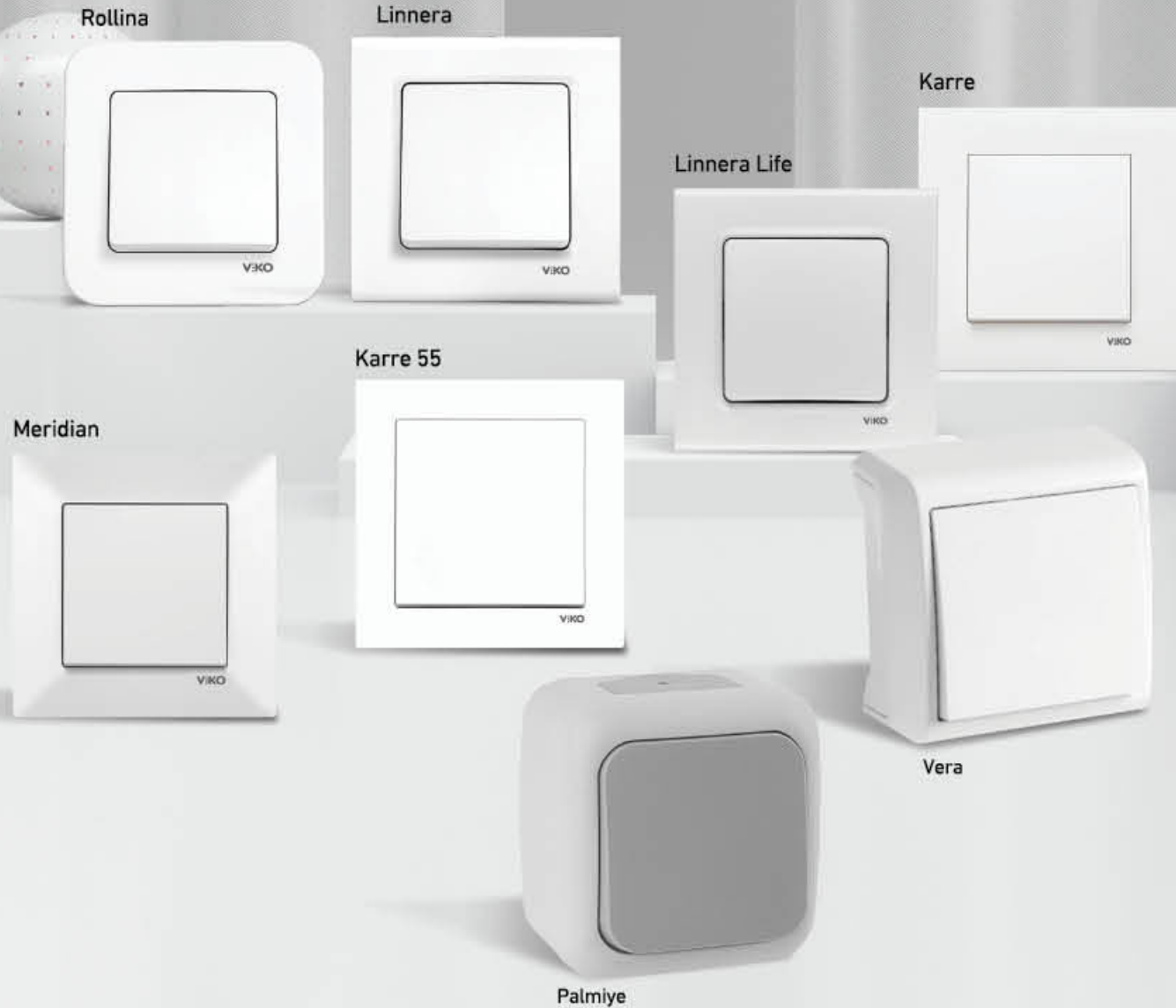

Anahtar ve Priz Serileri (Beyaz - Krem)



Sipariş Kodu	Ürün Adı	Kutudaki Adet	Kolideki Adet	Mekanizma + DÜĞME/Kapak Fiyat (TL)
Anahtarlar				
94900X01	Anahtar	12	120	130,00
94900X19	Işıklı Anahtar	12	120	201,00
94900X44	Dual Anahtar	12	120	248,00
94900X83	Impulse Komütatör	12	120	248,00
94900X88	DND/MUR Komütatörü	12	120	248,00
94900X02	Komütatör	12	120	161,00
94900X50	Işıklı Komütatör	12	120	219,00
90900X68	Üçlü Anahtar	12	120	180,00
94900X03	Light Anahtar	12	120	135,00
94900X14	Işıklı Light Anahtar	12	120	201,00
94900X18	İpli Acil Uyarı Butonu	12	120	206,00
94900X04	Vavien	12	120	163,00
94900X63	Işıklı Vavien	12	120	222,00
94900X17	Komütatör Vavien	12	120	218,00
94900X31	Permütatör (Ara Vavien)	12	120	218,00
94900X16	Jaluzi Kumanda Anahtarı	12	120	263,00
94900X72	Tek Düğmeli Jaluzi Kumanda Anahtarı	12	120	477,00
90900X98	Cooler Anahtar	12	120	248,00
94900X05	Kapı Otomatik Anahtar	12	120	135,00
94900X06	Zil Anahtarı	12	120	135,00
94900X27	Işıklı Etiketli Zil Anahtar	12	120	225,00
90900X77	Kablo Çıkış Kapağı	12	120	121,00
90900X20	Boşluk Kapağı	12	120	111,00
9090021	IP44 Anahtar/Komütatör Conta Takımı (2 Parça)	10	100	72,00
Prizler				
94900X08	Topraklı Priz	12	120	167,00
94900X42	Topraklı Priz Ç. K.	12	120	212,00
94900X12	Kapaklı Topraklı Priz Ç. K.	12	120	230,00
94900X76	UPS Priz Ç. K.	12	120	223,00
94900X13	Etiketli Kapaklı Topraklı Priz Ç. K.	12	120	230,00
90900X56	İkili Topraklı Priz	10	60	210,00
90900X58	İkili Topraklı Priz Ç. K.	10	60	255,00
90900X57	İkili UPS Priz Ç. K.	10	60	230,00
90900Y79	A ve C Tipi 2 USB'li Topraklı Priz Ç. K. 5V-2.1A	10	100	2.222,00
90900Y01	A Tipi 2 USB'li Şarj Priz 5V-2A	10	100	1.389,00
9090020	IP44 Kapaklı Priz Conta Takımı	10	100	43,70
TV-Uydu (SAT) Prizleri				
90900X60	TV Prizi Geçişli (8-12dB)	12	120	238,00
90900X10	TV Prizi Sonlu	12	120	238,00
90900X49	TV Prizi Dirençsiz	12	120	238,00
90900X22	TV-Radyo Prizi Geçişli (7-12dB)	12	120	851,00
90900X21	TV-Radyo Prizi Sonlu	12	120	851,00
90900X41	Uydu Prizi Sonlu (SAT-TV-RAD)	12	120	1.012,00
90900X52	Uydu Prizi Geçişli (SAT-TV-RAD) (13dB)	12	120	1.012,00
90900X53	İkili Uydu Prizi (SAT-SAT-TV)	12	120	1.012,00
90900X85	Uydu Prizi Sonlu (TV-SAT)	12	120	764,00
90900X86	Uydu Prizi Geçişli (TV-SAT) (8-11dB)	12	120	764,00
90900X09	Uydu Prizi F Konnektörlü Sonlu	12	120	302,00
90900X38	Uydu Prizi F Konnektörlü Geçişli (10dB)	12	120	302,00



Anahtar



Komütatör



Topraklı Priz



A+C Tipi 2 USB'li Topraklı Priz



Universal Dimmer

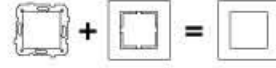

Anahtar ve Priz Serileri (Beyaz - Krem)



İkili Nümeris Telefon Prizi



Pro Dimmer



Fiber Optik Konnektör



HDMI Konnektör



Programlanabilir Dijital Termostat

Sipariş Kodu	Ürün Adı	Kutudaki Adet	Kolideki Adet	Mekanizma + Döğme/Kapak Fiyat (TL)
Telefon Nümeris-Data Prizleri				
90900X13	Etiketli Nümeris Telefon Prizi (CAT3)	12	120	159,00
90900X33	Etiketli İkili Nümeris Telefon Prizi (2 X CAT3)	12	120	248,00
90900X32	Etiketli Tekli Data Prizi (RJ45 CAT5E)	12	120	409,00
90900X34	Etiketli İkili Data Prizi (2 X RJ45 CAT5E)	12	120	764,00
90900X78	Etiketli Tekli Data Prizi (RJ45 CAT6)	12	120	409,00
90900X79	Etiketli İkili Data Prizi (2 X RJ45 CAT6)	12	120	764,00
90900X62	Etiketli Tekli Nümeris Jacksüz	12	120	159,00
90900X35	Etiketli Data-Nümeris Telefon Prizi (RJ45 CAT5E - RJ11)	12	120	462,00
90900X81	Etiketli Data-Nümeris Telefon Prizi (RJ45 CAT6 - RJ11)	12	120	462,00
Dimmerler				
90900Y38	Universal Dimmer 3-150W	6	60	2.283,00
90900Y42	Pro Dimmer RC 40 - 400W/VA Vavien	8	80	1.155,00
90900Y40	Pro Dimmer RL 20-500WVA Vavien	8	80	1.167,00
90900Y84	1-10V Dimmer	8	80	1.710,00
90900Y29	Pro Dimmer RL 6-100W Vavien	8	80	1.710,00
Multimedya Konnektörler				
90900Y67	USB Konnektör	12	120	790,00
90900Y64	VGA Konnektör Klemensli	12	120	931,00
90900Y66	VGA Konnektör	12	120	931,00
90900Y68	HDMI Bağlantısı için Konnektör	10	100	1.080,00
90900X23	Fiber Optik Konnektör	12	120	470,00
Elektronik Ürünler				
90900Y30	Analog Termostat Isıtma	6	60	2.140,00
90900Y71	Analog Termostat Isıtma/Soğutma	6	60	2.351,00
90900Y75	Dijital Zemin Altı Sensörlü Termostat (UF)	5	60	3.312,00
90900Y76	Dijital Zemin Altı Sensörlü Termostat (UF-E)	5	60	3.450,00
90900Y32	Dijital Termostat Isıtma	6	60	2.743,00
90900Y70	Dijital Termostat Isıtma/Soğutma	6	60	3.005,00
90900Y33	Dijital Jaluza Anahtarı	6	60	2.441,00
90900Y36	Hareket Dedektörü	6	60	2.914,00
90900Y16	13,56 MHz Energy Saver 5V ESCR	10	100	2.589,00
90900Y18	Mekanik Anahtarlı Energy Saver 5V ESCR	10	100	1.150,00
90900Y19	Mekanik Anahtarlı Energy Saver 230V ESCR	10	100	1.174,00
90900X37	Müzik Yayın Prizi	12	120	908,00
90551288	Energy Saver Kart	400	4.000	126,00
Çerçeveler ve Sıva Üstü Kasalar				
9090AU01	Tekli Çerçeve	24	240	16,60
9090AU02	İkili Yatay Çerçeve	10	200	76,00
9090AU03	Üçlü Yatay Çerçeve	10	120	93,70
9090AU04	Dörtlü Yatay Çerçeve	10	120	115,00
9090AU05	Beşli Yatay Çerçeve	10	80	144,00
9090AU07	İkili Sıva Altı Priz Çerçeve	10	120	49,20
9090BU24	Tekli Sıva Üstü Kasa	-	32	78,80
9090BU25	İkili Sıva Üstü Kasa	-	16	105,00

X Kodunun Karşılığı: 0: Beyaz, 2: Krem
Y Kodunun Karşılığı: 1: Beyaz, 3: Krem

A Kodunun Karşılığı: 8: Yatay, 2: Dikey
U Kodunun Karşılığı: 0: Beyaz, 1: Krem



VİKO Karre 55 USB'li Priz ile Hayatınızı Kolaylaştırın

VİKO Karre 55 hem USB hem de standart priz ihtiyaçlarınızı tek bir üründe karşılar. Standart prizin yanı sıra A ve C Tipi USB'li topraklı prizleri sayesinde evinizde, ofisinizde ve toplu kullanım alanlarında pratik bir çözüm sunar. VİKO kalitesiyle evinizde fark yaratın!

Anahtar ve Priz Serileri (Beyaz - Krem)



karre meridian



Anahtar



Anahtar



Komütatör



Komütatör



Işıklı Vavien



Işıklı Vavien



Topraklı Priz



Topraklı Priz



2 USB'Lİ Topraklı Priz



2 USB'Lİ Topraklı Priz



TV Prizi



TV Prizi



TV-Radyo Prizi



TV-Radyo Prizi

Sipariş Kodu	Ürün Adı	Kutudaki Adet	Kolideki Adet	Mekanizma + DÜğme/Kapak Fiyat (TL)
Anahtarlar				
90967X01	Anahtar	12	120	118,00
90967X19	Işıklı Anahtar	12	120	183,00
90967X44	Dual Anahtar	12	120	226,00
90967X83	Impulse Komütatör	12	120	226,00
90967X88	DND/MUR Komütatörü	12	120	226,00
90967X02	Komütatör	12	120	144,00
90967X50	Işıklı Komütatör	12	120	199,00
90967X68	Üçlü Anahtar	12	120	172,00
90967X03	Light Anahtarı	12	120	123,00
90967X14	Işıklı Light Anahtarı	12	120	183,00
90967X18	İpli Acil Uyarı Butonu	12	120	187,00
90967X04	Vavien	12	120	148,00
90967X63	Işıklı Vavien	12	120	202,00
90967X17	Komütatör Vavien	12	120	214,00
90967X31	Permütatör (Ara Vavien)	12	120	214,00
90967X39	İki Kutuplu Anahtar	12	120	226,00
90964674	Işıklı İki Kutuplu Anahtar Beyaz	12	120	330,00
90964674	Işıklı İki Kutuplu Anahtar Krem	12	120	330,00
90967X16	Jaluzi Kumanda Anahtarı	12	120	239,00
90967X72	Tek DÜğmeli Jaluzi Kumanda Anahtarı	12	120	433,00
90967X98	Cooler Anahtar	12	120	226,00
90967X05	Kapı Otomatik Anahtarı	12	120	123,00
90967X06	Zil Anahtarı	12	120	123,00
90967X27	Işıklı Etiketli Zil Anahtarı	12	120	204,00
90967X77	Kablo Çıkış Kapağı	12	120	110,00
90967Z20	Boşluk Kapağı	12	120	101,00
90908021	IP44 Anahtar/Komütatör Conta Takımı (2 Parça)	10	100	72,00
Prizler				
90967X08	Topraklı Priz	12	120	151,00
90967X42	Topraklı Priz Ç. K.	12	120	193,00
90967X12	Kapaklı Topraklı Priz Ç. K.	12	120	209,00
90967X45	UPS Topraklı Priz Ç. K.	12	120	203,00
90967X70	Kapaklı UPS Topraklı Priz Ç. K.	12	120	228,00
90967Z13	Etiketli Kapaklı Topraklı Priz Ç. K.	12	120	209,00
90967Z24	Etiketli Kapaklı UPS Priz Ç. K.	12	120	774,00
90967X56	İkili Topraklı Priz	10	60	191,00
90970X56	İkili Topraklı Priz (Komple)	10	60	234,00
90970758	İkili Topraklı Priz Ç. K.	10	60	232,00
90967X58	İkili Topraklı Priz Ç. K. (Komple)	10	60	276,00
90960Y58	İkili UPS Topraklı Priz Ç. K.	10	60	209,00
90970X92-82	2 USB'Lİ Topraklı Priz Ç. K. 5V-2A (Komple)	10	100	2.020,00
90967Z01	USB Şarj Prizi 5V-2A	10	100	1.262,00
90960305	IP44 Kapaklı Priz Conta Takımı	10	100	39,70
TV-Uydu (SAT) Prizleri				
90967X59-60	TV Prizi Geçişli (8-12dB)	12	120	216,00
90967X10	TV Prizi Sonlu	12	120	216,00
90967X49	TV Prizi Dirençsiz	12	120	216,00
90967X22-24	TV-Radyo Prizi Geçişli (7-12dB)	12	120	774,00
90967X21	TV-Radyo Prizi Sonlu	12	120	774,00
90967X41	Uydu Prizi Sonlu (SAT-TV-RAD)	12	120	920,00
90967X52	Uydu Prizi Geçişli (SAT-TV-RAD) (13dB)	12	120	920,00
90967X53	İkili Uydu Prizi (SAT-SAT-TV)	12	120	920,00
90967X85	Uydu Prizi Sonlu (TV-SAT)	12	120	694,00
90967X86-87	Uydu Prizi Geçişli (TV-SAT) (8-11dB)	12	120	694,00
90967X09	Uydu Prizi F Konnektörlü Sonlu	12	120	274,00
90967X38	Uydu Prizi F Konnektörlü Geçişli (10dB)	12	120	274,00

X Kodunun Karşılığı: 0: Beyaz, 2: Krem
Y Kodunun Karşılığı: 0: Beyaz, 1: Krem
Z Kodunun Karşılığı: 1: Beyaz, 3: Krem
Ç. K.: Çarpma Karşılığı Örtücü

Anahtar ve Priz Serileri (Beyaz - Krem)

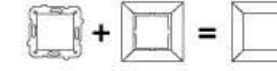

karre meridian

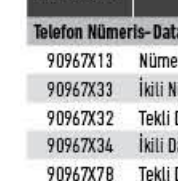

Nümeris Telefon Prizi



Nümeris Telefon Prizi

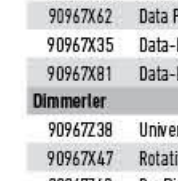

Rotatif Dimmer



Rotatif Dimmer



HDMI Konnektör



HDMI Konnektör

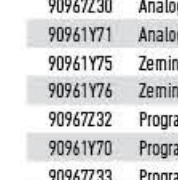

Analog Termostat

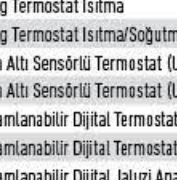

Analog Termostat



Programlanabilir Dijital Termostat



Programlanabilir Dijital Termostat

Çerçeveler ve Sıva Üstü Kasalar

Karre Sipariş Kodu	Meridian Sipariş Kodu	Ürün Adı	Kutudaki Adet	Kolideki Adet	Fiyat (TL)
909602Y0	909790Y1	Tekli Çerçeve	24	240	15,00
909602Y1	909790Y2	İkili Yatay Çerçeve	10	200	69,00
909602Y2	909790Y3	Üçlü Yatay Çerçeve	10	120	85,20
909602Y3	909790Y4	Dörtlü Yatay Çerçeve	10	120	105,00
909602Y4	909790Y5	Beşli Yatay Çerçeve	10	80	133,00
909602Y5	909790Y6	Altılı Yatay Çerçeve	10	60	155,00
909602D1	909790D2	İkili Dikey Çerçeve	10	200	69,00
909602D2	909790D3	Üçlü Dikey Çerçeve	10	120	85,20
909602D3	909790D4	Dörtlü Dikey Çerçeve	10	120	105,00
909602D4	909790D5	Beşli Dikey Çerçeve	10	80	133,00
909602D5	909790D6	Altılı Dikey Çerçeve	10	60	155,00
909602Y6	909790Y7	İkili Sıva Altı Priz Çerçeve	10	100	44,60
909690Y3	909790Y8	Tekli Sıva Üstü Kasa	12	120	71,60
909690Y4	909790Y9	İkili Sıva Üstü Kasa	-	16	95,80

X Kodunun Karşılığı: 0: Beyaz, 2: Krem / **Y Kodunun Karşılığı:** 0: Beyaz, 1: Krem
Z Kodunun Karşılığı: 1: Beyaz, 3: Krem / **D Kodunun Karşılığı:** 2: Beyaz, 3: Krem

Anahtar ve Priz Serileri (Beyaz - Krem)



Anahtar



Komütatör



Işıklı Etiketli Zil Anahtarı



Topraklı Priz



Uydu Prizi (TV-SAT)



İkili Uydu Prizi (SAT-SAT-TV)

Sipariş Kodu	Ürün Adı	Kutudaki Adet	Kolideki Adet	Mekanizma + Düşme/Kapak Fiyat (TL)
Anahtarlar				
90966X01	Anahtar	12	120	138,00
90966X19	Işıklı Anahtar	12	120	207,00
90966X44	Dual Anahtar	12	120	252,00
90966X83	Impulse Komütatör	12	120	252,00
90966X88	DND/MUR Komütatörü	12	120	250,00
90966X02	Komütatör	12	120	168,00
90966X50	Işıklı Komütatör	12	120	226,00
90966X68	Üçlü Anahtar	12	120	198,00
90966X03	Light Anahtar	12	120	142,00
90966X14	Işıklı Light Anahtarı	12	120	207,00
90966X18	İpli Acil Uyarı Butonu	12	120	212,00
90966X04	Vavien	12	120	169,00
90966X63	Işıklı Vavien	12	120	226,00
90966X17	Komütatör Vavien	12	120	244,00
90966X31	Permütatör (Ara Vavien)	12	120	244,00
90966X39	İki Kutuplu Anahtar	12	120	252,00
90966X74	Işıklı İki Kutuplu Anahtar	12	120	363,00
90966X16	Jaluzi Kumanda Anahtarı	12	120	265,00
90966X72	Tek Düşmeli Jaluzi Kumanda Anahtarı	12	120	471,00
90966X98	Cooler Anahtar	12	120	250,00
90966X05	Kapı Otomatığı Anahtarı	12	120	142,00
90966X06	Zil Anahtarı	12	120	142,00
90966X27	Işıklı Etiketli Zil Anahtarı	12	120	230,00
90966X77	Kablo Çıkış Kapağı	10	100	128,00
90966X26	Boşluk Kapağı	10	100	120,00
Prizler				
90966X08	Topraklı Priz	12	120	172,00
90966X42	Topraklı Priz Ç. K.	12	120	216,00
90966X12	Kapaklı Topraklı Priz Ç. K.	12	120	234,00
90966X45	UPS Topraklı Priz Ç. K.	12	120	228,00
90966X70	Kapaklı Ups Topraklı Priz Ç. K.	12	120	246,00
90966X47	Etiketli Kapaklı Topraklı Priz Ç. K.	12	120	263,00
90966X56	İkili Topraklı Priz	10	60	265,00
90966X58	İkili Topraklı Priz Ç. K.	10	60	312,00
90966X57	İkili UPS Topraklı Priz Ç. K.	10	60	316,00
90966Y82	2 USB'li Topraklı Priz Ç. K. 5V-2A	10	60	2.100,00
90966Y17	USB Şarj Prizi 5V-2A	10	100	1.587,00
TV-Uydu (SAT) Prizleri				
90966X59-60	TV Prizi Geçişli (8-12dB)	12	120	241,00
90966X10	TV Prizi Sonlu	12	120	241,00
90966X49	TV Prizi Dirençsiz	12	120	241,00
90966X22-24	TV-Radyo Prizi Geçişli (7-12dB)	12	120	909,00
90966X21	TV-Radyo Prizi Sonlu	12	120	840,00
90966X41	Uydu Prizi Sonlu (SAT-TV-RAD)	12	120	1.183,00
90966X52	Uydu Prizi Geçişli (SAT-TV-RAD) (13dB)	12	120	1.183,00
90966X53	İkili Uydu Prizi (SAT-SAT-TV)	12	120	1.134,00
90966X85	Uydu Prizi Sonlu (TV-SAT)	12	120	763,00
90966X86-87	Uydu Prizi Geçişli (TV-SAT) (9-11dB)	12	120	889,00
90966X09	Uydu Prizi F Konnektörlü Sonlu	12	120	301,00
90966X38	Uydu Prizi F Konnektörlü Geçişli (10dB)	12	120	307,00

X Kodunun Karşılığı: 0: Beyaz, 3: Krem / Y Kodunun Karşılığı: 2: Beyaz, 5: Krem / Z Kodunun Karşılığı: 4: Beyaz, 7: Krem

• Karre Clean serisi komple satılmaktadır.

Ç. K.: Çarpma Karşısı Örtücü

Anahtar ve Priz Serileri (Beyaz - Krem)



Sipariş Kodu	Ürün Adı	Kutudaki Adet	Kolideki Adet	Mekanizma + Düşme/Kapak Fiyat (TL)
Telefon Nümeris-Data Prizleri				
90966X13	Nümeris Telefon Prizi (RJ11)	12	120	165,00
90966X33	İkili Nümeris Telefon Prizi (2 X RJ11)	12	120	259,00
90966X32	Tekli Data Prizi (RJ45 CAT5E)	12	120	405,00
90966X34	İkili Data Prizi (2 X RJ45 CAT5E)	12	120	754,00
90966X78	Tekli Data Prizi (RJ45 CAT6)	12	120	405,00
90966X79	İkili Data Prizi (2 X RJ45 CAT6)	12	120	752,00
90966X48	Tekli Nümeris Jacksüz	12	120	165,00
90966X62	Data Prizi Jacksüz	12	120	165,00
90966X35	Data-Nümeris Telefon Prizi (RJ45 CAT5E - RJ11)	12	120	469,00
90966X81	Data-Nümeris Telefon Prizi (RJ45 CAT6 - RJ11)	12	120	460,00
Dimmerler				
90966Y38	Universal Dimmer 3-150W	6	60	2.210,00
90966X91	Rotatif Dimmer R 40-600W	10	100	700,00
90966Y02	Pro Dimmer RC 40-400W / VA Vavien	10	100	1.813,00
90966X40	Pro Dimmer RL 20-500W / VA Vavien	8	80	1.612,00
90966X84	1-10W Dimmer	10	100	1.656,00
90966Y29	Pro Dimmer RL 6-100W Vavien	8	80	1.660,00
Multimedya Konnektörler				
90966Y18	USB Konnektör	12	120	774,00
90966Y09	VGA Konnektör Klemensli	12	120	915,00
90966Y05	VGA Konnektör	12	120	915,00
90966Y04	HDMI Bağlantısı için Konnektör	12	120	1.055,00
90966Y23	Fiber Optik Konnektör	12	120	469,00
Elektronik Ürünler				
90966Y30	Analog Termostat Isıtma	6	60	2.067,00
90966Y71	Analog Termostat Isıtma / Soğutma	6	60	2.281,00
90966Y75	Zemin Altı Sensörlü Termostat (UF)	6	60	3.205,00
90966Y76	Zemin Altı Sensörlü Termostat (UF-E)	6	60	3.333,00
90966Y32	Programlanabilir Dijital Termostat Isıtma	6	60	2.650,00
90966Y70	Programlanabilir Dijital Termostat Isıtma / Soğutma	6	60	2.902,00
90966Y33	Programlanabilir Dijital Jaluzi Anahtarı	6	60	2.365,00
90966X37	Müzik Yayın (Hoparlör) Prizi	12	120	413,00
90966X54	Müzik Yayın Anahtarı	8	80	858,00
90966X28	Acil Anonslu Trafolu Müzik Yayın Anahtarı	6	60	1.357,00
90966X82	Kanal Seçme Anahtarı	8	80	1.329,00
90966Y06	Zil (Buzzer)	12	120	482,00
Çerçeveler ve Sıva Üstü Kasalar				
90966Z00	Tekli Çerçeve	24	240	33,00
90966Z01	İkili Yatay Çerçeve	10	200	86,80
90966Z02	Üçlü Yatay Çerçeve	10	120	108,00
90966Z03	Dörtlü Yatay Çerçeve	10	120	132,00
90966Z04	Beşli Yatay Çerçeve	10	80	168,00
90966Z05	Altılı Yatay Çerçeve	10	60	195,00
90966Z11	İkili Dikey Çerçeve	10	200	86,80
90966Z12	Üçlü Dikey Çerçeve	10	120	108,00
90966Z13	Dörtlü Dikey Çerçeve	10	120	148,00
90966Z14	Beşli Dikey Çerçeve	10	80	168,00
90966Z15	Altılı Dikey Çerçeve	10	60	219,00
90966Z06	İkili Sıva Altı Priz Çerçeve	10	100	47,90
90966Z07	Tekli Sıva Üstü Kasa	12	120	75,70
90966Z08	İkili Sıva Üstü Kasa	-	16	101,00

X Kodunun Karşılığı: 0: Beyaz, 3: Krem / Y Kodunun Karşılığı: 2: Beyaz, 5: Krem / Z Kodunun Karşılığı: 4: Beyaz, 7: Krem

• Karre Clean serisi komple satılmaktadır.



Nümeris Telefon Prizi



Rotatif Dimmer



HDMI Konnektör



Analog Termostat



Programlanabilir Dijital Termostat



Tekli Çerçeve



Kendine özgü tasarımı ve kalitesiyle mekânların yeni stili!

Anahtarlar

Sipariş Kodu	Ürün Adı	Kutudaki Adet	Kolideki Adet	Fiyat (TL)
909609YY	Karre Style Anahtar	10	66	399,00
909609SY	Karre Style Komütatör	10	60	399,00

Yalnızca anahtar olarak satılmaktadır.



Desen

Mozaik

Sayılar



Zebra



Jazz

Y Kodunun Karşılığı: 3: Desen, 6: Mozaik

YY Kodunun Karşılığı: 13: Desen, 16: Mozaik, 18: Sayılar, 19: Zebra, 20: Jazz

Ç. K.: Çarpma Karşılığı Örtücü



Yeni bir tasarım yolculuğuna çıkmaya hazır mısınız?

Anahtarlar ve Topraklı Prizler

Sipariş Kodu	Ürün Adı	Kutudaki Adet	Kolideki Adet	Fiyat (TL)
9096280Y	Karre Cities Anahtar	10	66	399,00
9096284Y	Karre Cities Komütatör	10	60	399,00
9096282Y	Karre Cities Kapaklı Topraklı Priz Ç. K.	10	60	399,00

Yalnızca anahtar ve priz olarak satılmaktadır.



Galata

İstiklal

Kız Kulesi

Ortaköy

New York



Londra



Venedik



Paris



Mavi Kız Kulesi



Mavi Ortaköy

Y Kodunun Karşılığı: 0: Galata, 1: İstiklal, 2: Kız Kulesi, 3: Ortaköy, 4: New York, 5: Londra, 6: Venedik, 7: Paris, 8: Mavi Kız Kulesi, 9: Mavi Ortaköy

Ç. K.: Çarpma Karşılığı Örtücü

Anahtar ve Priz Serileri



Anahtar



Komütatör



Işıkli Vavien



Topraklı Priz



TV Prizi



TV-Radyo Prizi

Sipariş Kodu	Ürün Adı	Kutudaki Adet	Kolideki Adet	Fiyat (TL)
Anahtarlar				
9044X001	Anahtar	10	100	115,00
9044X019	Işıkli Anahtar	10	100	183,00
9044X044	Dual Anahtar	10	100	270,00
9044X083	Impulse Komütatör	10	100	249,00
9044X088	DND/MUR Komütatör	10	100	270,00
9044X002	Komütatör	10	100	146,00
9044X050	Işıkli Komütatör	10	100	189,00
9044X068	Üçlü Anahtar	10	100	190,00
9044X003	Light Anahtarı	10	100	183,00
9044X014	Işıkli Light Anahtarı	10	100	189,00
9044X018	İpli Acil Uyarı Butonu	10	100	224,00
9044X004	Vavien	10	100	130,00
9044X063	Işıkli Vavien	10	100	189,00
9044X017	Komütatör Vavien	10	100	204,00
9044X031	Permütatör (Ara Vavien)	10	100	198,00
9044X039	İki Kutuplu Anahtar	10	100	267,00
9044X038	Işıkli İki Kutuplu Anahtar	10	100	328,00
9044X016	Jaluzi Kumanda Anahtarı	10	100	270,00
9044X072	Tek Düşmeli Jaluzi Kumanda Anahtarı	10	100	438,00
9044X098	Cooler Anahtar	10	100	350,00
9044X005	Kapı Otomatikli Anahtarı	10	100	183,00
9044X006	Zil Anahtarı	10	100	183,00
9044X027	Işıkli Etiketli Zil Anahtarı	10	100	210,00
9044X015	Ding Dong Zil	6	60	696,00
9044X077	Kablo Çıkış Kapağı	10	100	183,00
9044X090	Boşluk Kapağı	10	100	165,00
90480020	IP44 Anahtar Conta Takımı	10	100	42,80
90480021	IP44 Komütatör Conta Takımı	10	100	45,40
Prizler				
9044X008	Topraklı Priz	10	100	144,00
9044X043	Priz Ç. K.	10	100	157,00
9044X042	Topraklı Priz Ç. K.	10	100	163,00
9044X012	Kapaklı Topraklı Priz Ç. K.	10	100	172,00
9044X045	UPS Topraklı Priz Ç. K.	10	100	183,00
9044X070	Kapaklı UPS Topraklı Priz Ç. K.	10	100	186,00
9044X056	İkili Topraklı Priz	6	60	215,00
9044X058	İkili Topraklı Priz Ç. K.	6	60	222,00
9044X057	İkili UPS Topraklı Priz Ç. K.	6	60	229,00
90480022	IP44 Priz Conta Takımı	10	100	33,80
TV-Uydu (SAT) Prizleri				
9044X059-60	TV Prizi Geçişli (8-12dB)	10	100	181,00
9044X010	TV Prizi Sonlu	10	100	181,00
9044X049	TV Prizi Dirençsiz	10	100	181,00
9044X022-24	TV-Radyo Prizi Geçişli (7-12dB)	6	60	709,00
9044X021	TV-Radyo Prizi Sonlu	6	60	709,00
9044X041	Uydu Prizi Sonlu (SAT-TV-RAD)	6	60	929,00
9044X052	Uydu Prizi Geçişli (SAT-TV-RAD) (13dB)	6	60	929,00
9044X053	İkili Uydu Prizi (SAT-SAT-TV-RAD)	6	60	1.042,00
9044X085	Uydu Prizi Sonlu (TV-SAT)	6	60	783,00
9044X086-87	Uydu Prizi Geçişli (TV-SAT) (8-11dB)	6	60	783,00
9044X096	Uydu Prizi F Konnektörlü Sonlu	10	100	384,00
9044X097	Uydu Prizi F Konnektörlü Geçişli (10dB)	10	100	384,00

Anahtar ve Priz Serileri

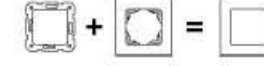

Sipariş Kodu	Ürün Adı	Kutudaki Adet	Kolideki Adet	Fiyat (TL)
Telefon Numeri-Data Prizleri				
9044X013	Nümeris Telefon Prizi (RJ11)	10	100	210,00
9044X033	İkili Nümeris Telefon Prizi (2 X RJ11)	10	100	240,00
9044X032	Tekli Data Prizi (RJ45 CAT5E)	10	100	485,00
9044X034	İkili Data Prizi (2 X RJ45 CAT5E)	10	100	689,00
9044X078	Tekli Data Prizi (RJ45 CAT6)	10	100	485,00
9044X079	İkili Data Prizi (2 X RJ45 CAT6)	10	100	689,00
9044X081	Data Prizi Jacksüz	10	100	183,00
9044X035	Data + Nümeris Telefon Prizi (RJ45 CAT5E - RJ11)	10	100	485,00
9044X080	Data + Nümeris Telefon Prizi (RJ45 CAT6 - RJ11)	10	100	485,00
Dimmerler				
9044X047	Dimmer R 40-60W	6	60	856,00
9044X092	Pro Dimmer RC 40-400W / VA Vavien	6	60	1.295,00
9044X040	Pro Dimmer RL 20-500W / VA Vavien	6	60	1.145,00
9044X095	1-10V Dimmer	6	60	1.589,00
9044X094	Pro Dimmer RL 6-100W / VA Vavien	6	60	1.589,00
Multimedya Konnektörler				
9044X028	HDMI Bağlantısı için Konnektör	10	100	1.369,00
9044X025	VGA Konnektör	10	100	1.174,00
9044X023	VGA Konnektör Klemensli	10	100	1.174,00
9044X026	USB Konnektör	10	100	1.001,00
9044X029	Fiber Optik Konnektör	10	100	716,00
Elektronik Ürünler				
9044X069	Mekanik Anahtarı Energy Saver 230V ESCR	8	80	1.113,00
9044X051	13.56 MHz Energy Saver 5V ESCR	8	80	2.797,00
9044X066	Mekanik Anahtarı Energy Saver 5V ESCR	10	100	1.250,00
9044X011	Analog Termostat	6	60	2.411,00
9044X037	Müzik Yayın (Hoparlör) Prizi	10	100	356,00
9044X054	Müzik Yayın Anahtarı	6	60	1.131,00
9044X091	Acil Anonstlu Trafolu Müzik Yayın anahtarı	6	60	1.006,00
9044X082	Kanal Seçme Anahtarı	6	60	1.001,00
9044X009	Zil (Buzzer)	10	100	564,00
90551288	Energy Saver Kart	400	4.000	126,00
Çerçeveser ve Sıva Üstü Kasalar				
9048X001	Tekli Çerçeve	5	240	68,20
9048X002	İkili Yatay Çerçeve	5	130	127,00
9048X003	Üçlü Yatay Çerçeve	5	90	172,00
9048X004	Dörtlü Yatay Çerçeve	5	80	184,00
9048X005	Beşli Yatay Çerçeve	5	50	285,00
9048X006	Altılı Yatay Çerçeve	5	50	308,00
9048X007	İkili Priz Çerçeve	5	100	127,00
9048X009	Sıva Üstü Kasa Uzatma Parçası	-	32	118,00
9048X008	Tekli Sıva Üstü Kasa	-	32	158,00

Düğüme ve Kapak Renk Seçenekleri



X Kodunun Karşılığı: 2: Granit Grisi, 3: Sedef Beyazı, 4: Gece Siyahı, 5: Antrasit, 6: Bronz, 7: Gümüş, 8: Metalik Beyaz



Nümeris Telefon Prizi



Rotatif Dimmer



Zil (Buzzer)



USB Konnektör



Analog Termostat



Tekli Çerçeve

Anahtar ve Priz Serileri (Beyaz - Krem)



Sipariş Kodu	Ürün Adı	Kutudaki Adet	Kolideki Adet	Mekanizma + Döğme/Kapak Fiyat (TL)
Anahtarlar				
9044X001	Anahtar	12	120	86,20
9044X019	Işıkli Anahtar	12	120	136,00
9044X044	Dual Anahtar	12	120	171,00
9044X083	Impulse Komütatör	12	120	171,00
9044X088	DND/MUR Komütatörü	12	120	171,00
9044X002	Komütatör	12	120	110,00
9044X050	Işıkli Komütatör	12	120	152,00
9044X068	Üçlü Anahtar	12	120	132,00
9044X003	Light Anahtarı	12	120	89,80
9044X014	Işıkli Light Anahtarı	12	120	136,00
9044X018	İpli Acil Uyarı Butonu	12	120	155,00
9044X004	Vavien	12	120	110,00
9044X063	Işıkli Vavien	12	120	152,00
9044X017	Komütatör Vavien	12	120	162,00
9044X031	Permütatör (Ara Vavien)	12	120	162,00
9044X039	İki Kutuplu Anahtar	12	120	185,00
9044X038	Işıkli İki Kutuplu Anahtar	12	120	238,00
9044X016	Jaluzi Kumanda Anahtarı	12	120	184,00
9044X072	Tek Düğmeli Jaluzi Kumanda Anahtarı	12	120	341,00
9044X098	Cooler Anahtar	12	120	171,00
9044X005	Kapı Otomatlığı Anahtarı	12	120	89,80
9044X006	Zil Anahtarı	12	120	89,80
9044X027	Işıkli Etiketli Zil Anahtarı	12	120	155,00
9044X077	Kablo Çıkış Kapağı	12	120	84,30
9044X090	Boşluk Kapağı	12	120	72,60
90480020	IP44 Anahtar Conta Takımı	10	100	42,80
90480021	IP44 Komütatör Conta Takımı	10	100	45,40
Prizler				
9044X008	Topraklı Priz	12	120	110,00
9044X042	Topraklı Priz Ç. K.	12	120	145,00
9044X012	Kapaklı Topraklı Priz Ç. K.	12	120	160,00
9044X045	UPS Topraklı Priz Ç. K.	12	120	153,00
9044X070	Kapaklı UPS Topraklı Priz Ç. K.	12	120	203,00
9044X056	İkilü Topraklı Priz	10	60	130,00
9044X056	İkilü Topraklı Priz (Komple)	10	60	163,00
9044X058	İkilü Topraklı Priz Ç. K.	10	60	180,00
9044X058	İkilü Topraklı Priz Ç. K. (Komple)	10	60	213,00
9044X057	İkilü UPS Topraklı Priz Ç. K.	10	60	184,00
90480022	IP44 Priz Conta Takımı	10	100	33,80
TV-Uydu (SAT) Prizleri				
9044X059-60	TV Prizi Geçişli (8-12dB)	12	120	167,00
9044X010	TV Prizi Sonlu	12	120	167,00
9044X049	TV Prizi Dirençsiz	12	120	167,00
9044X022-24	TV-Radyo Prizi Geçişli (7-12dB)	12	120	624,00
9044X021	TV-Radyo Prizi Sonlu	12	120	624,00
9044X041	Uydu Prizi Sonlu (SAT-TV-RAD)	12	120	763,00
9044X052	Uydu Prizi Geçişli (SAT-TV-RAD) (13dB)	12	120	873,00
9044X053	İkilü Uydu Prizi (SAT-SAT-TV-RAD)	12	120	885,00
9044X085	Uydu Prizi Sonlu (TV-SAT)	12	120	707,00
9044X086-87	Uydu Prizi Geçişli (TV-SAT) (8-11dB)	12	120	624,00
9044X096	Uydu Prizi F Konnektörlü Sonlu	12	120	220,00
9044X097	Uydu Prizi F Konnektörlü Geçişli (10dB)	12	120	220,00

X Kodunun Karşılığı: 0: Beyaz, 1: Krem

Ç. K.: Çarpma Karşılığı Örtücü

Anahtar ve Priz Serileri (Beyaz - Krem)



Sipariş Kodu	Ürün Adı	Kutudaki Adet	Kolideki Adet	Mekanizma + Döğme/Kapak Fiyat (TL)
Telefon Nümeris-Data Prizleri				
9044X013	Nümeris Telefon Prizi (RJ11)	12	120	124,00
9044X033	İkilü Nümeris Telefon Prizi (2 X RJ11)	12	120	198,00
9044X032	Tekli Data Prizi (RJ45 CAT5E)	12	120	353,00
9044X034	İkilü Data Prizi (2 X RJ45 CAT5E)	12	120	667,00
9044X078	Tekli Data Prizi (RJ45 CAT6)	12	120	353,00
9044X079	İkilü Data Prizi (2 X RJ45 CAT6)	12	120	667,00
9044X081	Data Prizi Jacksüz	12	120	124,00
9044X035	Data-Nümeris Telefon Prizi (RJ45 CAT5E - RJ11)	12	120	395,00
9044X080	Data-Nümeris Telefon Prizi (RJ45 CAT6 - RJ11)	12	120	395,00
Dimmerler				
9044X047	Rotatif Dimmer R 40-600W	10	100	750,00
9044X092	Pro Dimmer RC 40-400W/VA Vavien	8	80	998,00
9044X040	Pro Dimmer RL 20-500W/VA Vavien	8	80	1.077,00
9044X095	1-10V Dimmer	8	80	1.111,00
9044X094	Pro Dimmer RL 6-100W/VA Vavien	8	80	1.156,00
Multimedya Konnektörler				
9044X023	VGA Konnektör Klemensli	12	120	822,00
9044X025	VGA Konnektör	12	120	822,00
9044X026	USB Konnektör	12	120	700,00
9044X028	HDMI Bağlantısı için Konnektör	12	120	959,00
9044X029	Fiber Optik Konnektör	12	120	355,00
Elektronik Ürünler				
9044X069	Mekanik Anahtarı Energy Saver 230V ESCR	10	100	996,00
9044X051	13,56 MHz Energy Saver 5V ESCR	10	100	2.220,00
9044X066	Mekanik Anahtarı Energy Saver 5V ESCR	10	100	934,00
90551288	Energy Saver Kart	400	4.000	126,00
9044X011	Analog Termostat	6	60	1.719,00
9044X037	Müzik Yayın (Hoparlör) Prizi	12	120	360,00
9044X054	Müzik Yayın Anahtarı	8	80	658,00
9044X091	Acil Anonslu Trafolu Müzik Yayın Anahtarı	6	60	1.164,00
9044X082	Kanal Seçme Anahtarı	8	80	997,00
9044X009	Zil (Buzzer)	12	120	371,00

Çerçeveler ve Sıva Üstü Kasalar

Linnera Sipariş Kodu	Rollina Sipariş Kodu	Ürün Adı	Kutudaki Adet	Kolideki Adet	Fiyat (TL)
9048X001	9048X051	Tekli Çerçeve	24	240	10,30
9048X002	9048X052	İkilü Yatay Çerçeve	10	200	49,10
9048X003	9048X053	Üçlü Yatay Çerçeve	10	120	60,50
9048X004	9048X054	Dörtlü Yatay Çerçeve	10	120	73,80
9048X005	9048X055	Beşli Yatay Çerçeve	10	80	93,60
9048X006	9048X056	Altılı Yatay Çerçeve	10	60	109,00
9048X007	9048X057	İkilü Priz Çerçeve	10	120	30,50
9048X009	9048X059	Sıva Üstü Kasa Uzatma Parçası	12	120	37,00
9048X008	9048X058	Tekli Sıva Üstü Kasa	-	32	45,40

X Kodunun Karşılığı: 0: Beyaz, 1: Krem

Anahtar ve Çerçeve

Sipariş Kodu	Ürün Adı	Kutudaki Adet	Kollardaki Adet	Fiyat (TL)
90961YB3	K/M Temassız Anahtar	10	100	1.514,00
90960ZY7	Karre Tekli Çerçeve (Touchless)	24	240	15,00
909790Y0	Meridian Tekli Çerçeve (Touchless)	24	240	15,00

Çalışma Prensibi

Touchless, anahtara temas etmeden aydınlatmaların kontrol edilmesini sağlar. Kullanıcı elini anahtara 5 - 7 cm kalacak kadar yaklaştığında röle çıkışı aktif olur. Kullanıcı elini uzaklaştırdıktan sonra lamba sürekli açık kalır. Lamba kapatılmak istendiğinde aynı işlem tekrarlanır ve röle çıkışı pasif olur.

Besleme Gerilimi	230 V AC ± % 10, 50Hz	
Besleme Akımı	0.02A	
Çalışma Sıcaklığı	0 ~ +35°C	
Montaj Yüksekliği	1m ~ 2m	
Yük Çeşitleri	Akkor flamanlı lambalar için	2300W
	Mekanik trafo ile kullanılan halojen lambalar için	1500VA
	Elektronik trafo ile kullanılan halojen lambalar için	1500VA
	CFL lambalar için	1500VA
Inrush Akımı	Max. 20 ms (Akkor flamanlı lambalar için) 80A	
IP Sınıfı	IP 20	
Otomatik Sigorta	10A	



Beyaz Temassız Anahtar



Krem Temassız Anahtar

Touchless ile dokunmadan açılınsın kapansın

Sağlık ve hijyen için, elektrik anahtarlarına dokunmadan açıp, kapatmaya ne dersiniz? Touchless, temassız teknolojisiyle yaşam alanlarında alışkanlıkları değiştirmek için tasarlandı. Ona sadece elinizi yaklaştırın, açılınsın. Tekrar yaklaştırın, kapansın. Temassız konfor için Touchless ile tanışın, elektrik anahtarlarıyla aranızda mesafe bırakın.

Palmiye

Hem İç Hem Dış Mekânlarda
Estetik ve Güvenlik Bir Arada



YENİ



Vera

Vera ve Palmiye, farklı ihtiyaçlara yönelik kapsamlı çözümler sunuyor. Vera, iç mekânlarda şık ve fonksiyonel siva üstü çözümleriyle konforu ve güvenliği bir araya getiriyor. Palmiye, üstün IP54 koruması ile dış mekânlarda toz, nem ve yağmura karşı emniyet sağlıyor. Vera ve Palmiye ile her yaşam alanında şıklığı ve güvenliği birlikte yaşayın.





Anahtar ve Priz Serileri



Anahtar



Topraklı Priz



Şeffaf Kapaklı Topraklı Priz

Sipariş Kodu	Ürün Adı	Kutudaki Adet	Kolideki Adet	Fiyat (TL)
Anahtarlar				
9055AX01	Anahtar	10	100	145,00
9055AX19	Işıkli Anahtar	10	100	213,00
9055AX02	Komütatör	10	100	163,00
9055AX03	Light Anahtar	10	100	145,00
9055AX14	Işıkli Light Anahtar	10	100	213,00
9055AX06	Zil Anahtar	10	100	145,00
9055AX27	Işıkli Etiketli Zil Anahtar	10	100	228,00
9055AX05	Kapı Otomatlığı Anahtar	10	100	145,00
9055AX04	Vavien	10	100	156,00
9055AX63	Işıkli Vavien	10	100	213,00
9055AX17	Komütatör Vavien	10	100	217,00
9055AX31	Permütatör (Ara Vavien)	10	100	231,00
Prizler				
9055AX08	Topraklı Priz	10	100	174,00
9055AX09	Şeffaf Kapaklı Topraklı Priz	10	100	174,00
9055AX15	UPS Topraklı Priz	10	100	233,00
9055AX20	Şeffaf Kapaklı UPS Topraklı Priz	10	100	233,00
TV Prizleri				
9055AX59-60	TV Prizi Geçişli (8-12dB)	10	100	233,00
9055AX10	TV Prizi Sonlu	10	100	233,00
9055AX49	TV Prizi Dirençsiz	10	100	233,00
9055AX11	Uydu Prizi F Konnektörlü Sonlu	10	100	296,00
9055AX12	Uydu Prizi F Konnektörlü Geçişli (10dB)	10	100	296,00
Nümeris Telefon-Data Prizleri				
9055AX13	Nümeris Telefon Prizi (RJ11)	10	100	185,00

Düğme ve Kapak Renk Seçenekleri



AX Kodunun Karşılığı : 07: Antrasit, 51: Siyah 54: Beyaz, 55: Gri (Kombinelerde Yatay)
BY Kodunun Karşılığı : 08: Antrasit, 53: Siyah 57: Gri, 59: Beyaz (Kombinelerde Dikey)



Anahtar ve Priz Serileri

Sipariş Kodu	Ürün Adı	Kutudaki Adet	Kolideki Adet	Fiyat (TL)
Yatay İkili Kombine Ürünler				
9055AX81	Anahtar + Topraklı Priz	10	60	329,00
9055AX74	Anahtar + Şeffaf Kapaklı Topraklı Priz	10	60	329,00
9055AX99	Işıkli Anahtar + Topraklı Priz	10	60	416,00
9055AX86	Işıkli Anahtar + Şeffaf Kapaklı Topraklı Priz	10	60	416,00
9055AX82	Komütatör + Topraklı Priz	10	60	350,00
9055AX75	Komütatör + Şeffaf Kapaklı Topraklı Priz	10	60	350,00
9055AX83	Light + Topraklı Priz	10	60	334,00
9055AX68	Light + Şeffaf Kapaklı Topraklı Priz	10	60	334,00
9055AX94	Işıkli Light + Topraklı Priz	10	60	416,00
9055AX69	Işıkli Light + Şeffaf Kapaklı Topraklı Priz	10	60	416,00
9055AX84	Vavien + Topraklı Priz	10	60	352,00
9055AX70	Vavien + Şeffaf Kapaklı Topraklı Priz	10	60	352,00
9055AX93	Işıkli Vavien + Topraklı Priz	10	60	416,00
9055AX64	Işıkli Vavien + Şeffaf Kapaklı Topraklı Priz	10	60	416,00
9055AX87	Komütatör Vavien + Topraklı Priz	10	60	433,00
9055AX76	Komütatör Vavien + Şeffaf Kapaklı Topraklı Priz	10	60	433,00
9055AX88	Topraklı Priz + Topraklı Priz	10	60	366,00
9055AX72	Şeffaf Kapaklı Topraklı Priz + Topraklı Priz	10	60	366,00
9055AX89	Işıkli Light + UPS Priz	10	60	416,00
9055AX77	Işıkli Light + Şeffaf Kapaklı UPS Priz	10	60	448,00
9055AX71	UPS Priz + Şeffaf Kapaklı UPS Priz	10	60	432,00
9055AX73	Vavien + Şeffaf Kapaklı UPS Priz	10	60	372,00
9055AX78	Komütatör Vavien + Şeffaf Kapaklı UPS Priz	10	60	447,00
Dikey İkili Kombine Ürünler				
9055BY81	Anahtar + Topraklı Priz	10	60	329,00
9055BY60	Anahtar + Şeffaf Kapaklı Topraklı Priz	10	60	329,00
9055BY94	Işıkli Anahtar + Topraklı Priz	10	60	416,00
9055BY68	Işıkli Anahtar + Şeffaf Kapaklı Topraklı Priz	10	60	416,00
9055BY82	Komütatör + Topraklı Priz	10	60	350,00
9055BY61	Komütatör + Şeffaf Kapaklı Topraklı Priz	10	60	350,00
9055BY83	Light + Topraklı Priz	10	60	334,00
9055BY62	Light + Şeffaf Kapaklı Topraklı Priz	10	60	334,00
9055BY93	Işıkli Light + Topraklı Priz	10	60	416,00
9055BY67	Işıkli Light + Şeffaf Kapaklı Topraklı Priz	10	60	416,00
9055BY89	Vavien + Topraklı Priz	10	60	352,00
9055BY63	Vavien + Şeffaf Kapaklı Topraklı Priz	10	60	352,00
9055BY92	Işıkli Vavien + Topraklı Priz	10	60	416,00
9055BY66	Işıkli Vavien + Şeffaf Kapaklı Topraklı Priz	10	60	416,00
9055BY90	Komütatör Vavien + Topraklı Priz	10	60	433,00
9055BY64	Komütatör Vavien + Şeffaf Kapaklı Topraklı Priz	10	60	433,00
9055BY91	Topraklı Priz + Topraklı Priz	10	60	366,00
9055BY65	Şeffaf Kapaklı Topraklı Priz + Topraklı Priz	10	60	366,00
9055580	Dikey Bağlantı Contası	25	250	33,80

Düğme ve Kapak Renk Seçenekleri



AX Kodunun Karşılığı : 07: Antrasit, 51: Siyah 54: Beyaz, 55: Gri (Kombinelerde Yatay)
BY Kodunun Karşılığı : 08: Antrasit, 53: Siyah 57: Gri, 59: Beyaz (Kombinelerde Dikey)



Yatay İkili Kombine Anahtar + Topraklı Priz



Yatay İkili Kombine Anahtar + Şeffaf Kapaklı Topraklı Priz



Dikey İkili Kombine Anahtar + Topraklı Priz



Dikey İkili Kombine Işıkli Vavien + Topraklı Priz



Anahtar ve Priz Serileri (Beyaz - Krem)



Anahtar



Topraklı Priz



TV Prizi



Tekli Data Prizi

Sipariş Kodu	Ürün Adı	Kutudaki Adet	Kolideki Adet	Fiyat (TL)
Anahtarlar				
90681X01	Anahtar	12	120	109,00
90681X19	Işıklı Anahtar	12	120	162,00
90681X02	Komütatör	12	120	124,00
90681X50	Işıklı Komütatör	12	120	161,00
90681X68	Üçlü Anahtar	12	120	149,00
90681X03	Light Anahtar	12	120	109,00
90681X14	Işıklı Light Anahtar	12	120	162,00
90681X04	Vavien	12	120	119,00
90681X63	Işıklı Vavien	12	120	161,00
90681X17	Komütatör Vavien	12	120	166,00
90681X27	Işıklı Etiketli Zil Anahtar	12	120	174,00
Prizler				
90681X08	Topraklı Priz	12	120	134,00
90681X42	Topraklı Priz Ç. K.	12	120	153,00
90681X45	UPS Topraklı Priz Ç. K.	12	120	176,00
90681X56	İkili Topraklı Priz	12	120	201,00
90681X58	İkili Topraklı Priz Ç. K.	12	120	229,00
90681X12	Kapaklı Topraklı Priz	12	120	167,00
TV Prizleri				
90681X59-60	TV Prizi Geçişli (8-12dB)	12	120	174,00
90681X10	TV Prizi Sonlu	12	120	174,00
90681X49	TV Prizi Dirençsiz	12	120	174,00
Nümeris Telefon-Data Prizleri				
90681X13	Nümeris Telefon Prizi (RJ11)	12	120	141,00
90681X32	Tekli Data Prizi (RJ45 CAT5E)	12	120	450,00
Dikey İkili Kombine Ürünler				
90681Y86	Anahtar + Priz	12	120	252,00
90681Y89	Komütatör + Priz	12	120	268,00
90681Y90	Işıklı Anahtar + Priz	12	120	316,00
90681Y91	Vavien + Priz	12	120	268,00
Yatay İkili Kombine Ürünler				
90681Y86	Anahtar + Priz	12	120	252,00
90681Y89	Komütatör + Priz	12	120	268,00
90681Y90	Işıklı Anahtar + Priz	12	120	316,00
90681Y91	Vavien + Priz	12	120	268,00

X Kodunun Karşılığı: 0: Beyaz, 2: Krem

Y Kodunun Karşılığı: 0: Beyaz Dikey, 1: Beyaz Yatay, 2: Krem Dikey, 3: Krem Yatay

Ç. K.: Çarpma Karşıtı Örtücü



Anahtar ve Priz Serileri (Meşe - Maun)



Meşe Anahtar



Meşe İkili Topraklı Priz



Maun Anahtar

Sipariş Kodu	Ürün Adı	Kutudaki Adet	Kolideki Adet	Fiyat (TL)
Anahtarlar				
90682Z01	Anahtar	12	120	185,00
90682Z19	Işıklı Anahtar	12	120	274,00
90682Z02	Komütatör	12	120	209,00
90682Z50	Işıklı Komütatör	12	120	268,00
90682Z68	Üçlü Anahtar	12	120	248,00
90682Z03	Light Anahtar	12	120	186,00
90682Z14	Işıklı Light Anahtar	12	120	274,00
90682Z04	Vavien	12	120	200,00
90682Z63	Işıklı Vavien	12	120	268,00
90682Z17	Komütatör Vavien	12	120	280,00
90682Z27	Işıklı Etiketli Zil Anahtar	12	120	295,00
Prizler				
90682Z08	Topraklı Priz	12	120	228,00
90682Z42	Topraklı Priz Ç. K.	12	120	261,00
90682Z45	UPS Topraklı Priz Ç. K.	12	120	300,00
90682Z56	İkili Topraklı Priz	12	120	391,00
90682Z58	İkili Topraklı Priz Ç. K.	12	120	393,00
90682Z12	Kapaklı Topraklı Priz	12	120	307,00
TV Prizleri				
90682Z59-60	TV Prizi Geçişli (8-12dB)	12	120	295,00
90682Z10	TV Prizi Sonlu	12	120	295,00
90682Z49	TV Prizi Dirençsiz	12	120	295,00
Nümeris Telefon-Data Prizleri				
90682Z13	Nümeris Telefon Prizi (RJ11)	12	120	235,00
90682Z32	Tekli Data Prizi (RJ45 CAT5E)	12	120	761,00
Dikey İkili Kombine Ürünler				
90682V86	Anahtar + Priz	12	120	428,00
90682V89	Komütatör + Priz	12	120	453,00
90682V90	Işıklı Anahtar + Priz	12	120	531,00
90682V91	Vavien + Priz	12	120	453,00
Yatay İkili Kombine Ürünler				
90682V86	Anahtar + Priz	12	120	428,00
90682V89	Komütatör + Priz	12	120	453,00
90682V90	Işıklı Anahtar + Priz	12	120	531,00
90682V91	Vavien + Priz	12	120	453,00

V Kodunun Karşılığı: 0: Meşe Dikey, 1: Meşe Yatay, 2: Maun Dikey, 3: Maun Yatay

Z Kodunun Karşılığı: 0: Meşe, 2: Maun

Ç. K.: Çarpma Karşıtı Örtücü

Hem Güvenli Hem Kullanışlı!

Multi-let grup prizleri, enerji erişiminizi hem güvenli hem de pratik hale getirir. Multi-let'in şok korumalı seçeneği ile ani gerilimlere karşı yüksek koruma sağlarken, USB'li seçeneği sayesinde ise cihazlarınızı aynı anda adaptör ihtiyacı olmadan, güvenle şarj edebilirsiniz. Enerjiyi kontrol altına almak için hemen Multi-let'i keşfedin.

Grup Prizler - Multi-let



Sipariş Kodu	Ürün Adı	Kolideki Adet	Fiyat (TL)
Multi-let İkili Priz Topraklı Ç. K.			
901X3200	Multi-let İkili Priz Topraklı Klemensli Ç. K.	30	198,00
901X3201	Multi-let İkili Priz Topraklı Kablolu Ç. K. - 1 Metre	12	367,00
901X3202	Multi-let İkili Priz Topraklı Kablolu Ç. K. - 2 Metre	12	446,00
901X3203	Multi-let İkili Priz Topraklı Kablolu Ç. K. - 3 Metre	12	539,00
901X3205	Multi-let İkili Priz Topraklı Kablolu Ç. K. - 5 Metre	12	699,00
Multi-let İkili Priz Anahtarlı Topraklı Ç. K.			
901X7200	Multi-let İkili Priz Anahtarlı Topraklı Klemensli Ç. K.	25	386,00
901X7201	Multi-let İkili Priz Anahtarlı Topraklı Kablolu Ç. K. - 1 Metre	12	581,00
901X7202	Multi-let İkili Priz Anahtarlı Topraklı Kablolu Ç. K. - 2 Metre	12	663,00
901X7203	Multi-let İkili Priz Anahtarlı Topraklı Kablolu Ç. K. - 3 Metre	12	779,00
901X7205	Multi-let İkili Priz Anahtarlı Topraklı Kablolu Ç. K. - 5 Metre	12	963,00
Multi-let Üçlü Priz Topraklı Ç. K.			
901X3300	Multi-let Üçlü Priz Topraklı Klemensli Ç. K.	30	237,00
901X3301	Multi-let Üçlü Priz Topraklı Kablolu Ç. K. - 1 Metre	12	416,00
901X3302	Multi-let Üçlü Priz Topraklı Kablolu Ç. K. - 2 Metre	12	511,00
901X3303	Multi-let Üçlü Priz Topraklı Kablolu Ç. K. - 3 Metre	12	618,00
901X3305	Multi-let Üçlü Priz Topraklı Kablolu Ç. K. - 5 Metre	12	790,00
Multi-let Üçlü Priz Anahtarlı Topraklı Ç. K.			
901X7300	Multi-let Üçlü Priz Anahtarlı Topraklı Klemensli Ç. K.	25	432,00
901X7301	Multi-let Üçlü Priz Anahtarlı Topraklı Kablolu Ç. K. - 1 Metre	12	637,00
901X7302	Multi-let Üçlü Priz Anahtarlı Topraklı Kablolu Ç. K. - 2 Metre	12	708,00
901X7303	Multi-let Üçlü Priz Anahtarlı Topraklı Kablolu Ç. K. - 3 Metre	12	830,00
901X7305	Multi-let Üçlü Priz Anahtarlı Topraklı Kablolu Ç. K. - 5 Metre	12	1.019,00
Multi-let Dörtlü Priz Topraklı Ç. K.			
901X3400	Multi-let Dörtlü Priz Topraklı Klemensli Ç. K.	25	308,00
901X3401	Multi-let Dörtlü Priz Topraklı Kablolu Ç. K. - 1 Metre	12	500,00
901X3402	Multi-let Dörtlü Priz Topraklı Kablolu Ç. K. - 2 Metre	12	581,00
901X3403	Multi-let Dörtlü Priz Topraklı Kablolu Ç. K. - 3 Metre	12	686,00
901X3405	Multi-let Dörtlü Priz Topraklı Kablolu Ç. K. - 5 Metre	12	856,00
Multi-let Dörtlü Priz Anahtarlı Topraklı Ç. K.			
901X7400	Multi-let Dörtlü Priz Anahtarlı Topraklı Klemensli Ç. K.	20	504,00
901X7401	Multi-let Dörtlü Priz Anahtarlı Topraklı Kablolu Ç. K. - 1 Metre	12	747,00
901X7402	Multi-let Dörtlü Priz Anahtarlı Topraklı Kablolu Ç. K. - 2 Metre	12	817,00
901X7403	Multi-let Dörtlü Priz Anahtarlı Topraklı Kablolu Ç. K. - 3 Metre	12	948,00
901X7405	Multi-let Dörtlü Priz Anahtarlı Topraklı Kablolu Ç. K. - 5 Metre	12	1.103,00

X Kodunun Karşılığı: 1: Beyaz, 3: Siyah

Ç. K.: Çarpma Karşıtı Örtücü



İkili Priz Anahtarlı Topraklı Ç. K. Klemensli



Üçlü Priz Topraklı Ç. K. Kablolu



Dörtlü Priz Anahtarlı Topraklı Ç. K. Klemensli

Grup Prizler - Multi-let

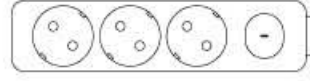

Beşli Priz Anahtarlı Topraklı Ç. K. Kablo



Beşli Priz Topraklı Ç. K. Klemensli

Sipariş Kodu	Ürün Adı	Kolideki Adet	Fiyat (TL)
Multi-let Beşli Priz Topraklı Ç. K.			
901X3500	Multi-let Beşli Priz Topraklı Klemensli Ç. K.	20	380,00
901X3501	Multi-let Beşli Priz Topraklı Kablo Ç. K. - 1 Metre	12	646,00
901X3502	Multi-let Beşli Priz Topraklı Kablo Ç. K. - 2 Metre	12	729,00
901X3503	Multi-let Beşli Priz Topraklı Kablo Ç. K. - 3 Metre	12	845,00
901X3505	Multi-let Beşli Priz Topraklı Kablo Ç. K. - 5 Metre	12	1.030,00
Multi-let Beşli Priz Anahtarlı Topraklı Ç. K.			
901X7500	Multi-let Beşli Priz Anahtarlı Topraklı Klemensli Ç. K.	30	558,00
901X7501	Multi-let Beşli Priz Anahtarlı Topraklı Kablo Ç. K. - 1 Metre	12	845,00
901X7502	Multi-let Beşli Priz Anahtarlı Topraklı Kablo Ç. K. - 2 Metre	12	916,00
901X7503	Multi-let Beşli Priz Anahtarlı Topraklı Kablo Ç. K. - 3 Metre	12	1.060,00
901X7505	Multi-let Beşli Priz Anahtarlı Topraklı Kablo Ç. K. - 5 Metre	12	1.216,00
Multi-let Altılı Priz Topraklı Ç. K.			
901X3600	Multi-let Altılı Priz Topraklı Klemensli Ç. K.	20	469,00
901X3601	Multi-let Altılı Priz Topraklı Kablo Ç. K. - 1 Metre	12	699,00
901X3602	Multi-let Altılı Priz Topraklı Kablo Ç. K. - 2 Metre	12	807,00
901X3603	Multi-let Altılı Priz Topraklı Kablo Ç. K. - 3 Metre	12	950,00
901X3605	Multi-let Altılı Priz Topraklı Kablo Ç. K. - 5 Metre	12	1.158,00
Multi-let Altılı Priz Anahtarlı Topraklı Ç. K.			
901X7600	Multi-let Altılı Priz Anahtarlı Topraklı Klemensli Ç. K.	30	614,00
901X7601	Multi-let Altılı Priz Anahtarlı Topraklı Kablo Ç. K. - 1 Metre	12	888,00
901X7602	Multi-let Altılı Priz Anahtarlı Topraklı Kablo Ç. K. - 2 Metre	12	987,00
901X7603	Multi-let Altılı Priz Anahtarlı Topraklı Kablo Ç. K. - 3 Metre	12	1.113,00
901X7605	Multi-let Altılı Priz Anahtarlı Topraklı Kablo Ç. K. - 5 Metre	12	1.319,00

Grup Prizler - Multi-let USB'li Priz

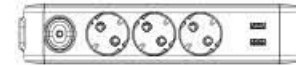

Üçlü Priz 2 USB'li Topraklı Kablo

Sipariş Kodu	Ürün Adı	Kolideki Adet	Fiyat (TL)
Multi-let USB'li Priz			
90117306	Multi-let Üçlü 2 USB'li Topraklı Kablo Ç. K. Gri - 2 Metre (5V 2A)	50	1.757,00

X Kodunun Karşılığı: 1: Beyaz, 3: Siyah
Ç. K.: Çarpma Karşılığı Örtücü

Grup Prizler - Multi-let UPS Priz



Beşli UPS Priz Ç. K. Klemensli

Sipariş Kodu	Ürün Adı	Kolideki Adet	Fiyat (TL)
Multi-let Serisi UPS Prizler Ç. K.			
901X0300	Multi-let Üçlü Priz UPS Topraklı Klemensli Ç. K.	30	319,00
901X0302	Multi-let Üçlü Priz UPS Topraklı Kablo Ç. K. - 2 Metre	12	661,00
901X0400	Multi-let Dörtlü Priz UPS Topraklı Klemensli Ç. K.	25	475,00
901X0402	Multi-let Dörtlü Priz UPS Topraklı Kablo Ç. K. - 2 Metre	12	845,00
901X0500	Multi-let Beşli Priz UPS Topraklı Klemensli Ç. K.	20	569,00
901X0502	Multi-let Beşli Priz UPS Topraklı Kablo Ç. K. - 2 Metre	12	968,00
901X0600	Multi-let Altılı Priz UPS Topraklı Klemensli Ç. K.	20	651,00
901X0602	Multi-let Altılı Priz UPS Topraklı Kablo Ç. K. - 2 Metre	12	1.077,00
90110603	Multi-let Altılı Priz UPS Topraklı Kablo Ç. K. - 3 Metre	12	1.274,00
90110605	Multi-let Altılı Priz UPS Topraklı Kablo Ç. K. - 5 Metre	12	1.551,00
901X9300	Multi-let Üçlü Priz Anahtarlı UPS Topraklı Klemensli Ç. K.	25	497,00
901X9302	Multi-let Üçlü Priz Anahtarlı UPS Topraklı Kablo Ç. K. - 2 Metre	12	779,00
901X9600	Multi-let Altılı Priz Anahtarlı UPS Topraklı Klemensli Ç. K.	30	742,00
901X9602	Multi-let Altılı Priz Anahtarlı UPS Topraklı Kablo Ç. K. - 2 Metre	12	1.090,00
90301100	Multi-let Yedek Askı Aparatı Beyaz	-	17,40
90301101	Multi-let Yedek Askı Aparatı Siyah	-	17,40

Grup Prizler - Multi-let Şok Korumalı Priz

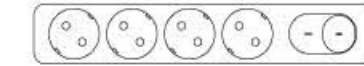

Dörtlü Şok Korumalı Topraklı Priz Ç. K. Kablo

Sipariş Kodu	Ürün Adı	Kolideki Adet	Fiyat (TL)
Multi-let Şok Korumalı Topraklı Priz Ç. K.			
90117630	Multi-let Dörtlü 1050J Şok Korumalı Topraklı Kablo Ç. K. Gri - 1,5 Metre	45	1.486,00
90117631	Multi-let Altılı 1050J Şok Korumalı Topraklı Kablo Ç. K. Gri - 1,5 Metre	50	1.658,00
90117632	Multi-let Altılı 282J Şok Korumalı Topraklı Kablo Ç. K. Gri - 1,5 Metre	50	1.193,00

X Kodunun Karşılığı: 1: Beyaz, 3: Siyah
Ç. K.: Çarpma Karşılığı Örtücü

Aksesuar Ailesi ile Güvenli ve Fonksiyonel Çözümler

Aksesuar ailesi, güvenlik ve işlevselliği estetik bir tasarımla birleştiriyor. Çok yönlü kullanım seçenekleri sayesinde her mekâna uyum sağlıyor. VİKO'nun şık ve güvenli aksesuarlarıyla yaşam alanlarınıza değer katın.



Aksesuar ve Kasalar

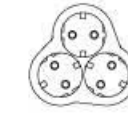

Sipariş Kodu	Ürün Adı	Kutudaki Adet	Kalideki Adet	Fiyat (TL)
Aksesuarlar – Uzatıcı Takımları				
90302100	Uzatıcı Takım 3 Metre	12	20	493,00
90302200	Uzatıcı Takım 5 Metre	12	20	674,00
90302210	Uzatıcı Takım 10 Metre	12	20	1.245,00
90302300	Topraklı Uzatıcı Takımı 3 Metre	12	20	599,00
90302400	Topraklı Uzatıcı Takımı 5 Metre	12	20	754,00
Aksesuarlar				
90302500	Dişi Fiş	50	200	65,80
90301800	Topraklı Dişi Fiş	50	200	81,40
90304100	Topraklı Erkek Fiş Beyaz	50	300	81,10
90304110	Topraklı Erkek Fiş Siyah	50	300	81,10
90304200	Monoblok Topraklı Erkek Fiş	50	300	74,00
90304240	Monoblok UPS Topraklı Erkek Fiş	50	300	85,70
90305400	Erkek Fiş Mimoza	50	500	57,80
90305410	Erkek Fiş Mimoza Siyah	50	500	57,80
90302710	Arapuar Beyaz	50	500	131,00
90302711	Arapuar Siyah	50	500	131,00
WATC00023GR-TR	Panasonic Tekli Fiş Priz Şok Korumalı 1080JVK	8	48	1.330,00
WATC00013GR-TR	Panasonic Tekli Fiş Priz USB 5V 2AVK	8	48	1.508,00
WATC00033GR-TR	Panasonic Tekli Fiş Priz Şok Korumalı USB 5V 2AVK	8	48	1.795,00
Sıva Üstü ve Sıva Altı Priz Serileri				
90303004	Yonca Plus Siyah Üçlü Topraklı Priz	-	20	386,00
90303005	Yonca Plus Gri Üçlü Topraklı Priz	-	20	386,00
90303003	Yonca Plus Beyaz Üçlü Topraklı Priz	-	20	386,00
Anahtar Kasaları (Sıva Altı)				
90926001	Derin Boru Geçmeli Anahtar Kasa	50	500	21,00
90926005	Boru Geçmeli Anahtar Kasa Ara Uzatma Dirseği	-	100	10,90
90926003	Norm Kasa	50	800	15,40
Anahtar Kasaları (Sıva Altı) – Halogen Free (H. F.)				
90926301	Derin Boru Geçmeli Anahtar Kasa H. F.	50	500	45,10
90926305	Boru Geçmeli Anahtar Kasa Ara Uzatma Dirseği H. F.	-	100	14,80
90926303	Norm Kasa H. F.	50	800	21,80
Alçıpan Kasalar				
90926006	Alçıpan Kasa Tekli	-	60	51,40
90926007	Alçıpan Kasa İkilili	-	36	101,00
90926008	Alçıpan Kasa Üçlü	-	24	150,00
90926009	Alçıpan Kasa Dörtlü	-	18	196,00
90926010	Alçıpan Kasa Beşli	-	12	294,00
90926011	Alçıpan Kasa Altılı	-	12	349,00
Alçıpan Kasalar – Halogen Free (H. F.)				
90926101	Alçıpan Kasa Tekli H. F.	-	60	56,20
90926102	Alçıpan Kasa İkilili H. F.	-	36	105,00
90926103	Alçıpan Kasa Üçlü H. F.	-	24	153,00
90926104	Alçıpan Kasa Dörtlü H. F.	-	18	198,00
90926105	Alçıpan Kasa Beşli H. F.	-	12	294,00
90926106	Alçıpan Kasa Altılı H. F.	-	12	359,00
Buat ve Kapaklar				
90937001	Sıva Üstü Nemli Yer Buat Ø 90 IP54	-	100	74,50
90937003	Lüks Buat Kapağı (Plastik Ayaklı)	100	1000	20,00





Topraklı Priz Beyaz



Topraklı Priz Turuncu



Topraklı Priz Yeşil



UPS Priz Kırmızı



Telefon Prizi



CAT6A FTP Priz

Sipariş Kodu	Ürün Adı	Renk	Modül	Kutudaki Adet	Kolideki Adet	Fiyat (TL)
Topraklı Priz - Çarpma Karşılı Örtücü						
90800001	Topraklı Priz Ç. K.	Beyaz	2 Modül	10	160	132,00
90801001	Topraklı Priz Ç. K. Siyah	Siyah	2 Modül	10	160	166,00
90800006	Topraklı Priz Ç. K. Turuncu	Turuncu	2 Modül	10	160	191,00
90800007	Topraklı Priz Ç. K. Yeşil	Yeşil	2 Modül	10	160	191,00
90800005	Kapaklı Topraklı Priz Ç. K.	Beyaz	2 Modül	10	160	214,00
90801005	Kapaklı Topraklı Priz Ç. K. Siyah	Siyah	2 Modül	10	160	279,00
90800003	Topraklı Priz 45° Ç.K	Beyaz	2 Modül	10	160	132,00
90801003	Topraklı Priz 45° Ç.K Siyah	Siyah	2 Modül	10	160	172,00
90800008	2'li Topraklı Priz 45° Ç. K.	Beyaz	2 Modül	10	120	331,00
90800009	3'lü Topraklı Priz 45° Ç. K.	Beyaz	2 Modül	10	100	474,00
90800044	Universal Priz	Beyaz	2 Modül	10	160	336,00
90801044	Universal Priz Siyah	Siyah	2 Modül	10	160	437,00
90800019	Universal Priz Kırmızı	Kırmızı	2 Modül	10	160	427,00
UPS Priz - Çarpma Karşılı Örtücü						
90800002	UPS Priz Kırmızı	Kırmızı	2 Modül	10	160	132,00
90800004	UPS Priz 45°	Kırmızı	2 Modül	10	160	132,00
90800016	Kılavuzlu UPS Priz 45° Kırmızı	Kırmızı	2 Modül	10	160	170,00
90800090	Kılavuzlu UPS Priz Aksesuar	Kırmızı	2 Modül	10	2000	28,60
90800011	2'li UPS Priz 45° Kırmızı	Kırmızı	2 Modül	10	120	331,00
90800012	3'lü UPS Priz 45° Kırmızı	Kırmızı	2 Modül	10	100	474,00
Telefon Prizleri						
90800030	RJ11 Telefon Prizi	Beyaz	1 Modül	10	280	154,00
90800031	RJ11 Telefon Prizi	Beyaz	2 Modül	10	160	162,00
90801031	RJ11 Telefon Prizi Siyah	Siyah	2 Modül	10	160	210,00
Data ve TV Prizleri						
90800036	F Konnektörlü TV Prizi	Beyaz	1 Modül	10	280	269,00
90800037	TV Prizi Yıldız Bağlantı	Beyaz	1 Modül	10	280	258,00
90800026	CAT5 UTP Priz	Beyaz	1 Modül	10	280	211,00
90800028	CAT5 FTP Priz	Beyaz	1 Modül			354,00
90800027	CAT5 UTP Priz	Beyaz	2 Modül	10	160	221,00
90801027	CAT5 UTP Priz Siyah	Siyah	2 Modül	10	160	286,00
90800020	CAT6 UTP Priz	Beyaz	1 Modül	10	280	211,00
90800021	CAT6 UTP Priz	Beyaz	2 Modül	10	160	221,00
90801021	CAT6 UTP Priz Siyah	Siyah	2 Modül	10	160	286,00
90800022	CAT6A UTP Priz	Beyaz	1 Modül			254,00
90800024	CAT6A FTP Priz	Beyaz	1 Modül	10	280	354,00



Sipariş Kodu	Ürün Adı	Renk	Modül	Kutudaki Adet	Kolideki Adet	Fiyat (TL)
Audio - Video - USB Prizleri						
90800032	HD15 (VGA) Konnektör	Beyaz	1 Modül	10	120	905,00
90801032	HD15 (VGA) Konnektör Siyah	Siyah	1 Modül	10	120	1.177,00
90800033	HDMI Bağlantısı İçin Konnektör	Beyaz	1 Modül	10	120	1.266,00
90800035	USB Şarj Prizi	Beyaz	2 Modül	10	160	1.440,00
90801034	USB Şarj Prizi Siyah	Siyah	1 Modül	10	280	1.440,00
90801035	USB Şarj Prizi Siyah	Siyah	2 Modül	10	160	1.566,00
90800041	3.5mm Jack	Beyaz	1 Modül	10	120	334,00
90801041	3.5mm Jack Siyah	Siyah	1 Modül	10	120	434,00
90800042	RCA Konnektör	Beyaz	1 Modül	10	280	793,00
90800043	USB Konnektör	Beyaz	1 Modül	10	280	476,00
Aksesuarlar						
90800039	Boşluk Kapağı	Beyaz	1 Modül	10	280	33,70
90801039	Boşluk Kapağı Siyah	Siyah	1 Modül	10	280	43,10
90800045	Data/Nümeris Kapak-Jacksız	Beyaz	1 Modül	10	280	47,60
90800046	Data/Nümeris Kapak-Jacksız	Beyaz	2 Modül	10	280	55,70
Karkas + Çerçeve						
90800080	Kanal Montaj Çerçeve 2 Modül	Beyaz	2 Modül	10	120	78,40
90800081	Kanal Montaj Çerçeve 4 Modül	Beyaz	4 Modül	10	100	96,50
90800082	Kanal Montaj Çerçeve 6 Modül	Beyaz	6 Modül	10	60	121,00
90800083	Kanal Montaj Çerçeve 8 Modül	Beyaz	8 Modül	10	60	151,00
90801080	Kanal Montaj Çerçeve 2 Modül	Siyah	2 Modül	10	120	102,00
90801081	Kanal Montaj Çerçeve 4 Modül	Siyah	4 Modül	10	100	125,00
90801082	Kanal Montaj Çerçeve 6 Modül	Siyah	6 Modül	10	60	157,00
90801083	Kanal Montaj Çerçeve 8 Modül	Siyah	8 Modül	10	60	196,00



HD15 (VGA) Konnektör



HDMI Bağlantısı İçin Konnektör



USB Konnektör



Kanal Montaj Çerçeve 2 Modül



Kanal Montaj Çerçeve 6 Modül



Kanal Montaj Çerçeve 8 Modül

Otomatik Sigortalar

Kendinden sonraki tesisatı ve yükü aşırı akım ve kısa devre durumlarına karşı koruyan VIKO Otomatik Sigortalar, devrenin kolayca açılıp kapanmasına imkan sağlar. Yüksek ısıya dayanıklı gövdesi ve 1-2-3-4 kutuplu ürün seçenekleriyle 4,5kA, 6kA ve 10kA kısa devre kesme kapasitesine sahip VIKO Otomatik Sigortalar, her tip tornavidaya uygun bağlantı vidası ve geniş aksesuar yelpazesıyla her türlü ihtiyaca yönelik çözümler sunar.



Otomatik Sigortalar

4.5 kA B Eğrisi

4VTB Serisi

Anma Akımı (A)	Sipariş Kodu	Kutudaki Adet	Kolideki Adet	Fiyat (USD)
1 Kutup 4.5 kA B Eğrisi				
2	4VTB-1B02	12	120	5,43
4	4VTB-1B04	12	120	5,43
6	4VTB-1B06	12	120	4,64
10	4VTB-1B10	12	120	3,96
16	4VTB-1B16	12	120	3,96
20	4VTB-1B20	12	120	3,96
25	4VTB-1B25	12	120	3,96
32	4VTB-1B32	12	120	4,80
40	4VTB-1B40	12	120	5,06
50	4VTB-1B50	12	120	5,33
63	4VTB-1B63	12	120	6,07
2 Kutup 4.5 kA B Eğrisi				
6	4VTB-2B06	6	60	10,87
10	4VTB-2B10	6	60	10,29
16	4VTB-2B16	6	60	10,29
20	4VTB-2B20	6	60	10,29
25	4VTB-2B25	6	60	10,29
32	4VTB-2B32	6	60	11,55
40	4VTB-2B40	6	60	12,34
50	4VTB-2B50	6	60	13,93
63	4VTB-2B63	6	60	14,72
3 Kutup 4.5 kA B Eğrisi				
6	4VTB-3B06	4	40	14,56
10	4VTB-3B10	4	40	13,93
16	4VTB-3B16	4	40	13,93
20	4VTB-3B20	4	40	13,93
25	4VTB-3B25	4	40	13,93
32	4VTB-3B32	4	40	14,56
40	4VTB-3B40	4	40	16,41
50	4VTB-3B50	4	40	17,25
63	4VTB-3B63	4	40	18,20
4 Kutup 4.5 kA B Eğrisi				
6	4VTB-4B06	3	30	18,78
10	4VTB-4B10	3	30	18,09
16	4VTB-4B16	3	30	18,09
20	4VTB-4B20	3	30	18,09
25	4VTB-4B25	3	30	18,09
32	4VTB-4B32	3	30	19,99
40	4VTB-4B40	3	30	22,10
50	4VTB-4B50	3	30	23,32
63	4VTB-4B63	3	30	26,43



4.5 kA 1 Kutup Otomatik Sigorta B Tipi



4.5 kA 2 Kutup Otomatik Sigorta B Tipi



4.5 kA 3 Kutup Otomatik Sigorta B Tipi



4.5 kA 4 Kutup Otomatik Sigorta B Tipi

4.5 kA C Eğrisi

4VTB Serisi

Anma Akımı (A)	Sipariş Kodu	Kutudaki Adet	Kolideki Adet	Fiyat (USD)
1 Kutup 4.5 kA C Eğrisi				
2	4VTB-1C02	12	120	5,43
4	4VTB-1C04	12	120	5,43
6	4VTB-1C06	12	120	4,64
10	4VTB-1C10	12	120	3,96
16	4VTB-1C16	12	120	3,96
20	4VTB-1C20	12	120	3,96
25	4VTB-1C25	12	120	3,96
32	4VTB-1C32	12	120	4,80
40	4VTB-1C40	12	120	5,06
50	4VTB-1C50	12	120	5,33
63	4VTB-1C63	12	120	6,07
2 Kutup 4.5 kA C Eğrisi				
6	4VTB-2C06	6	60	10,87
10	4VTB-2C10	6	60	10,29
16	4VTB-2C16	6	60	10,29
20	4VTB-2C20	6	60	10,29
25	4VTB-2C25	6	60	10,29
32	4VTB-2C32	6	60	11,55
40	4VTB-2C40	6	60	12,34
50	4VTB-2C50	6	60	13,93
63	4VTB-2C63	6	60	14,72
3 Kutup 4.5 kA C Eğrisi				
6	4VTB-3C06	4	40	14,56
10	4VTB-3C10	4	40	13,93
16	4VTB-3C16	4	40	13,93
20	4VTB-3C20	4	40	13,93
25	4VTB-3C25	4	40	13,93
32	4VTB-3C32	4	40	14,56
40	4VTB-3C40	4	40	16,41
50	4VTB-3C50	4	40	17,25
63	4VTB-3C63	4	40	18,20
4 Kutup 4.5 kA C Eğrisi				
6	4VTB-4C06	3	30	18,78
10	4VTB-4C10	3	30	18,09
16	4VTB-4C16	3	30	18,09
20	4VTB-4C20	3	30	18,09
25	4VTB-4C25	3	30	18,09
32	4VTB-4C32	3	30	19,99
40	4VTB-4C40	3	30	22,10
50	4VTB-4C50	3	30	23,32
63	4VTB-4C63	3	30	26,43

4VTB Serisi Otomatik Sigorta Aksesuarları

Sipariş Kodu	Ürün Adı	Kutudaki Adet	Kolideki Adet	Fiyat (USD)
VTBK-AU1/11	Yardımcı Kontak Bloğu 2 - 63A (1NO + 1NC)			22,47
VTBK-SR1	Şönt Açırma Bobini (110/415V AC)			32,28
VTBK-UR1	Düşük Gerilim Bobini			43,99
VTBK-AC1	Alarm Kontakı			40,62

6 kA B Eğrisi

6VTB Serisi

Anma Akımı (A)	Sipariş Kodu	Kutudaki Adet	Kolideki Adet	Fiyat (USD)
1 Kutup 6 kA B Eğrisi				
6	6VTB-1B06	12	120	6,65
10	6VTB-1B10	12	120	5,59
16	6VTB-1B16	12	120	5,59
20	6VTB-1B20	12	120	5,59
25	6VTB-1B25	12	120	5,59
32	6VTB-1B32	12	120	6,65
40	6VTB-1B40	12	120	6,91
50	6VTB-1B50	12	120	7,49
63	6VTB-1B63	12	120	8,33

6 kA C Eğrisi

6VTB Serisi

Anma Akımı (A)	Sipariş Kodu	Kutudaki Adet	Kolideki Adet	Fiyat (USD)
1 Kutup 6 kA C Eğrisi				
6	6VTB-1C06	12	120	6,65
10	6VTB-1C10	12	120	5,59
16	6VTB-1C16	12	120	5,59
20	6VTB-1C20	12	120	5,59
25	6VTB-1C25	12	120	5,59
32	6VTB-1C32	12	120	6,65
40	6VTB-1C40	12	120	6,91
50	6VTB-1C50	12	120	7,49
63	6VTB-1C63	12	120	8,33
2 Kutup 6 kA C Eğrisi				
6	6VTB-2C06	6	60	14,40
10	6VTB-2C10	6	60	12,19
16	6VTB-2C16	6	60	12,19
20	6VTB-2C20	6	60	12,19
25	6VTB-2C25	6	60	12,19
32	6VTB-2C32	6	60	14,40
40	6VTB-2C40	6	60	15,83
50	6VTB-2C50	6	60	17,04
63	6VTB-2C63	6	60	18,78
3 Kutup 6 kA C Eğrisi				
6	6VTB-3C06	4	40	21,31
10	6VTB-3C10	4	40	19,25
16	6VTB-3C16	4	40	19,25
20	6VTB-3C20	4	40	19,25
25	6VTB-3C25	4	40	19,25
32	6VTB-3C32	4	40	21,31
40	6VTB-3C40	4	40	22,79
50	6VTB-3C50	4	40	24,63
63	6VTB-3C63	4	40	27,17
4 Kutup 6 kA C Eğrisi				
6	6VTB-4C06	3	30	27,69
10	6VTB-4C10	3	30	24,74
16	6VTB-4C16	3	30	24,74
20	6VTB-4C20	3	30	24,74
25	6VTB-4C25	3	30	24,74
32	6VTB-4C32	3	30	27,69
40	6VTB-4C40	3	30	29,22
50	6VTB-4C50	3	30	31,65
63	6VTB-4C63	3	30	34,97



4.5 kA 1 Kutup Otomatik Sigorta C Tipi



4.5 kA 2 Kutup Otomatik Sigorta C Tipi



4.5 kA 3 Kutup Otomatik Sigorta C Tipi



4.5 kA 4 Kutup Otomatik Sigorta C Tipi



6 kA 1 Kutup Otomatik Sigorta B Tipi



6 kA 1 Kutup Otomatik Sigorta C Tipi



6 kA 2 Kutup Otomatik Sigorta C Tipi



6 kA 3 Kutup Otomatik Sigorta C Tipi



6 kA 4 Kutup Otomatik Sigorta C Tipi

10 kA C Eğrisi

10VTB Serisi

Anma Akımı (A)	Sipariş Kodu	Kutudaki Adet	Kolideki Adet	Fiyat (USD)
1 Kutup				
10 kA C Eğrisi				
6	10VTB-1C06	12	120	9,44
10	10VTB-1C10	12	120	8,70
16	10VTB-1C16	12	120	8,70
20	10VTB-1C20	12	120	8,70
25	10VTB-1C25	12	120	9,81
32	10VTB-1C32	12	120	10,44
40	10VTB-1C40	12	120	10,71
50	10VTB-1C50	12	120	11,18
63	10VTB-1C63	12	120	11,71
2 Kutup				
10 kA C Eğrisi				
6	10VTB-2C06	6	60	21,84
10	10VTB-2C10	6	60	20,99
16	10VTB-2C16	6	60	20,99
20	10VTB-2C20	6	60	20,99
25	10VTB-2C25	6	60	20,99
32	10VTB-2C32	6	60	24,05
40	10VTB-2C40	6	60	27,38
50	10VTB-2C50	6	60	28,75
63	10VTB-2C63	6	60	31,02
3 Kutup				
10 kA C Eğrisi				
6	10VTB-3C06	4	40	30,81
10	10VTB-3C10	4	40	30,38
16	10VTB-3C16	4	40	30,38
20	10VTB-3C20	4	40	30,38
25	10VTB-3C25	4	40	30,38
32	10VTB-3C32	4	40	32,55
40	10VTB-3C40	4	40	36,87
50	10VTB-3C50	4	40	38,72
63	10VTB-3C63	4	40	41,73
4 Kutup				
10 kA C Eğrisi				
6	10VTB-4C06	3	30	39,51
10	10VTB-4C10	3	30	39,19
16	10VTB-4C16	3	30	39,19
20	10VTB-4C20	3	30	39,19
25	10VTB-4C25	3	30	39,19
32	10VTB-4C32	3	30	41,30
40	10VTB-4C40	3	30	46,84
50	10VTB-4C50	3	30	49,22
63	10VTB-4C63	3	30	52,96

6 kA C Eğrisi (18 mm)*

Anma Akımı (A)	Sipariş Kodu	Kutudaki Adet	Kolideki Adet	Fiyat (USD)
1 Kutup				
80	6VTB-1C80	12	120	19,15
100	6VTB-1C100	12	120	20,57
125	6VTB-1C125	12	120	22,42
2 Kutup				
80	6VTB-2C80	6	60	39,67
100	6VTB-2C100	6	60	48,42
125	6VTB-2C125	6	60	52,01
3 Kutup				
80	6VTB-3C80	4	40	57,39
100	6VTB-3C100	4	40	59,34
125	6VTB-3C125	4	40	69,00
4 Kutup				
80	6VTB-4C80	3	30	75,80
100	6VTB-4C100	3	30	77,96
125	6VTB-4C125	3	30	92,89

* 1 modül genişliği 18 mm'dir.

6 VTB (80-100-125A) Serisi Otomatik Sigorta Aksesuarları

Sipariş Kodu	Ürün Adı	Kutudaki Adet	Kolideki Adet	Fiyat (USD)
VTBK-AU3/11	Yardımcı Kontak Bloğu (1NO + 1NC)			21,73
VTBK-AC2	Alarm Kontakı (1NO +1NC)			34,39
VTBK-MI2	Mekanik Kilit			9,92

6VTB - 10VTB Serisi Otomatik Sigorta Aksesuarları

Sipariş Kodu	Ürün Adı	Kutudaki Adet	Kolideki Adet	Fiyat (USD)
VTBK-AU2/11	Yardımcı Kontak Bloğu 2 - 63A (1NO + 1NC)			24,90
VTBK-SR2	Şönt Açırma Bobini (110/415V AC)			24,90



10 kA 1 Kutup Otomatik Sigorta C Tipi



10 kA 2 Kutup Otomatik Sigorta C Tipi



10 kA 3 Kutup Otomatik Sigorta C Tipi



10 kA 4 Kutup Otomatik Sigorta C Tipi



6 kA 1 Kutup Otomatik Sigorta C Tipi



6 kA 2 Kutup Otomatik Sigorta C Tipi



6 kA 3 Kutup Otomatik Sigorta C Tipi

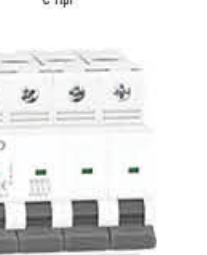

6 kA 4 Kutup Otomatik Sigorta C Tipi

10 kA C Eğrisi

Anma Akımı (A)	Sipariş Kodu	Kutudaki Adet	Kolideki Adet	Fiyat (USD)
1 Kutup				
80	10VTB-1C80	12	120	37,35
100	10VTB-1C100	12	120	38,19
125	10VTB-1C125	12	120	42,52
2 Kutup				
80	10VTB-2C80	6	60	67,84
100	10VTB-2C100	6	60	81,76
125	10VTB-2C125	6	60	91,15
3 Kutup				
80	10VTB-3C80	4	40	90,62
100	10VTB-3C100	4	40	90,62
125	10VTB-3C125	4	40	96,22
4 Kutup				
80	10VTB-4C80	3	30	121,00
100	10VTB-4C100	3	30	121,00
125	10VTB-4C125	3	30	130,80

10 VTB (80-100-125A) Serisi Otomatik Sigorta Aksesuarları

Sipariş Kodu	Ürün Adı	Kutudaki Adet	Kolideki Adet	Fiyat (USD)
VTBK-AU4/11	Yardımcı Kontak Bloğu (1NO + 1NC)			23,84
VTBK-AC3	Alarm Kontakı (1NO +1NC)			33,02
VTBK-MI3	Mekanik Kilit			9,92



10 kA 1 Kutup Otomatik Sigorta C Tipi



10 kA 2 Kutup Otomatik Sigorta C Tipi



10 kA 3 Kutup Otomatik Sigorta C Tipi



10 kA 4 Kutup Otomatik Sigorta C Tipi

Kaçak akım röleleri için
otomatik yeniden kapama ünitesi



Hem AC hem de DC bileşen titreşimli akımlara karşı koruma



Yeni A Tipi 10kA kaçak akım koruma röleleri ile uyumlu otomatik yeniden kapama ünitesi



Tesisatın kontrolü ve kaçak yoksa 10 sn'de devreye alma süresi

X3

Dahili 3 tekrar kapama süresi



15 dakika içinde sürekli kapanma arıza uyarısını yardımcı kontak üzerinden gönderme



Diğer aksesuarlarla eşleşebilme ve LED göstergelerle çalışma durumu gösterimi



6kA AC Tip

VTR Serisi

Anma Akımı (A)	Sipariş Kodu	Kutudaki Adet	Kolideki Adet	Fiyat (USD)
2 Kutup 30 mA				
25	VTR2-2530	1	60	33,13
32	VTR2-3230	1	60	34,87
40	VTR2-4030	1	60	34,87
63	VTR2-6330	1	60	39,19
80	VTR2-8030	1	60	72,32
2 Kutup 300 mA				
25	VTR2-25300	1	60	33,13
32	VTR2-32300	1	60	34,87
40	VTR2-40300	1	60	34,87
63	VTR2-63300	1	60	39,19
80	VTR2-80300	1	60	72,32
4 Kutup 30 mA				
25	VTR4-2530	1	30	46,05
32	VTR4-3230	1	30	47,05
40	VTR4-4030	1	30	47,05
63	VTR4-6330	1	30	56,76
80	VTR4-8030	1	30	86,98
100	VTR4-10030	1	30	98,06
4 Kutup 300 mA				
25	VTR4-25300	1	30	46,05
32	VTR4-32300	1	30	47,05
40	VTR4-40300	1	30	47,05
63	VTR4-63300	1	30	56,76
80	VTR4-80300	1	30	86,98
100	VTR4-100300	1	30	98,06



6 kA 2 Kutup
Kaçak Akım Koruma Rölesi



6 kA 4 Kutup
Kaçak Akım Koruma Rölesi

10kA A Tipi

10VTR Serisi

Anma Akımı (A)	Sipariş Kodu	Kutudaki Adet	Kolideki Adet	Fiyat (USD)
2 kutup 30 mA				
25	10VTR2-2530/A	1	60	50,22
32	10VTR2-3230/A	1	60	50,48
40	10VTR2-4030/A	1	60	50,48
63	10VTR2-6330/A	1	60	51,33
80	10VTR2-8030/A	1	60	86,51
2 kutup 300 mA				
25	10VTR2-25300/A	1	60	50,22
32	10VTR2-32300/A	1	60	50,48
40	10VTR2-40300/A	1	60	50,48
63	10VTR2-63300/A	1	60	51,33
80	10VTR2-80300/A	1	60	86,51
4 kutup 30 mA				
25	10VTR4-2530/A	1	30	66,99
32	10VTR4-3230/A	1	30	68,36
40	10VTR4-4030/A	1	30	68,36
63	10VTR4-6330/A	1	30	74,80
80	10VTR4-8030/A	1	30	103,55
100	10VTR4-10030/A	1	30	116,30
4 kutup 300 mA				
25	10VTR4-25300/A	1	30	66,99
32	10VTR4-32300/A	1	30	68,36
40	10VTR4-40300/A	1	30	68,36
63	10VTR4-63300/A	1	30	74,80
80	10VTR4-80300/A	1	30	103,55
100	10VTR4-100300/A	1	30	116,30



10 kA 2 Kutup
Kaçak Akım Koruma Rölesi



10 kA 4 Kutup
Kaçak Akım Koruma Rölesi

10kA SI (Gecikmeli) Tip

10VTR Serisi

Anma Akımı (A)	Sipariş Kodu	Kutudaki Adet	Kolideki Adet	Fiyat (USD)
2 kutup 300 mA				
25	10VTR2-25300/S	1	60	54,97
32	10VTR2-32300/S	1	60	55,44
40	10VTR2-40300/S	1	60	55,44
63	10VTR2-63300/S	1	60	56,44
80	10VTR2-80300/S	1	60	95,06
4 kutup 300 mA				
25	10VTR4-25300/S	1	30	73,53
32	10VTR4-32300/S	1	30	74,80
40	10VTR4-40300/S	1	30	74,80
63	10VTR4-63300/S	1	30	82,55
80	10VTR4-80300/S	1	30	114,20
100	10VTR4-100300/S	1	30	128,40



10kA SI (Gecikmeli) 4 Kutup
Kaçak Akım Koruma Rölesi



Otomatik Yeniden Kapama Ünitesi

Aksesuarlar

YENİ

Ürün Adı	Sipariş Kodu	Kutudaki Adet	Kolideki Adet	Fiyat (USD)
Otomatik Yeniden Kapama Ünitesi	VTRA-RC/S	1	100	157,45



Modüler ürünler

Geniş ürün yelpazesi ile daha etkin koruma, kontrol, konfor ve fonksiyonellik sizin elinizde.



Modüler
Yön Değiştiriciler

Modüler
Yük Ayırıcılar

Kartuş
Sigortalar

Modüler Ürünler

Zaman Saatleri

Anma Akımı (A)	Sipariş Kodu	Kutudaki Adet	Kolideki Adet	Fiyat (USD)
Analog				
Günlük 100h Rezerv Süresi	VTA-24H/R100	1	200	25,69

Darbe Akım Anahtarları

Anma Akımı (A)	Kutup Sayısı	Kontakt Tipi	Kontrol Gerilimi (V)	Sipariş Kodu	Kutudaki Adet	Kolideki Adet	Fiyat (USD)
16	1	1NO	230V AC	VIR-16/10	1	100	18,57

Ray Tipi Kontaktörler

Kutup Sayısı	Anma Akımı (A)	Modül Sayısı	Kontakt Tipi	Sipariş Kodu	Kutudaki Adet	Kolideki Adet	Fiyat (USD)
2	20	1	1NO+1NC	VTCR-20/11	12	120	27,17
2	25	1	1NO+1NC	VTCR-25/11	12	120	27,17
4	25	2	2NO+2NC	VTCR-25/22	6	60	48,95
4	20	2	4NO	VTCR-20/40	6	60	48,95
4	25	2	4NO	VTCR-25/40	6	60	48,95
4	40	3	4NO	VTCR-40/40	4	40	81,02
4	63	3	4NO	VTCR-63/40	4	40	81,02
4	40	3	4NC	VTCR-40/04	4	40	81,02
4	63	3	4NC	VTCR-63/04	4	40	81,02

VTCR serimizin dB değeri 30 dB'den azdır.

Alçak Gerilim Parafudrları

Max. Deşarj Akımı Imax (kA)	Max. Çalışma Gerilimi Uc (V)	Kutup Sayısı	Sipariş Kodu	Kutudaki Adet	Kolideki Adet	Fiyat (USD)
B Sınıfı						
100 kA	275V AC	1	VSP-1/100/B	1	100	96,64
100 kA	275V AC	2	VSP-2/100/B	1	50	196,35
100 kA	275V AC	3	VSP-3/100/B	1	40	293,60
100 kA	275V AC	4	VSP-4/100/B	1	30	312,65
B-C Sınıfı						
50 kA	275V AC	1	VSP-1/50/B+C	1	100	64,36
50 kA	275V AC	2	VSP-2/50/B+C	1	50	129,35
50 kA	275V AC	3	VSP-3/50/B+C	1	40	183,35
50 kA	275V AC	4	VSP-4/50/B+C	1	30	201,20
C Sınıfı						
40 kA	275V AC	1	VSP-1/40/C	1	100	41,36
40 kA	275V AC	2	VSP-2/40/C	1	50	81,97
40 kA	275V AC	3	VSP-3/40/C	1	40	124,30
40 kA	275V AC	4	VSP-4/40/C	1	30	166,40
D Sınıfı						
20 kA	275V AC	1	VSP-1/20/D	1	100	31,97
20 kA	275V AC	2	VSP-2/20/D	1	50	62,03
20 kA	275V AC	3	VSP-3/20/D	1	40	92,10
20 kA	275V AC	4	VSP-4/20/D	1	30	124,30



Zaman Saati



Darbe Akım Anahtarı



Ray Tipi Kontaktör



20 kA Alçak Gerilim Parafudru



100 kA Alçak Gerilim Parafudru



DIN Rayı Sinyal Lambası



Pano Tipi Sinyal Lambası



Ray Tipi Priz



Sıvı Seviye Kontrol Rölesi

Gerilim Koruma Rölesi

DIN Rayı Sinyal Lambası

Renk	Besleme Gerilimi (V)	Sipariş Kodu	Kutudaki Adet	Kolideki Adet	Fiyat (USD)
Mavi	230V AC	VTSR-B/S	12	120	9,71
Yeşil	230V AC	VTSR-G/S	12	120	9,71
Kırmızı	230V AC	VTSR-R/S	12	120	9,71
Sarı	230V AC	VTSR-Y/S	12	120	9,71
Beyaz	230V AC	VTSR-W/S	12	120	9,71
Kırmızı+Sarı+Yeşil	230V AC	VTSR-3/S	12	120	22,68

Pano Tipi Sinyal Lambası

Renk	Besleme Gerilimi (V)	Sipariş Kodu	Kutudaki Adet	Kolideki Adet	Fiyat (USD)
Mavi	24V DC	VTSP-B/B	10	500	2,27
Yeşil	24V DC	VTSP-G/B	10	500	2,27
Kırmızı	24V DC	VTSP-R/B	10	500	2,27
Sarı	24V DC	VTSP-Y/B	10	500	2,27
Beyaz	24V DC	VTSP-W/B	10	500	2,74
Mavi	230V AC	VTSP-B/S	10	500	2,27
Yeşil	230V AC	VTSP-G/S	10	500	2,27
Kırmızı	230V AC	VTSP-R/S	10	500	2,27
Sarı	230V AC	VTSP-Y/S	10	500	2,27
Beyaz	230V AC	VTSP-W/S	10	500	2,74

Ray Tipi Priz

Anma Akımı In (A)	Besleme Gerilimi (V)	Sipariş Kodu	Kutudaki Adet	Kolideki Adet	Fiyat (USD)
16	250V AC	VSR-G16	1	10	10,71

Röleler

Tanım	Besleme Gerilimi (V)	Sipariş Kodu	Kutudaki Adet	Kolideki Adet	Fiyat (USD)
Faz Koruma Röleleri					
1-Faz Gerilim Rölesi	127-254V AC	VPR1/S	1	100	93,47
3-Faz Gerilim Rölesi	380V AC	VPR3/F	1	100	55,81
Seviye Kontrol Rölesi					
Seviye Kontrol Rölesi	220V AC	VFS-12/S	1	100	52,64

Yük Ayırıcı Anahtar

Anma Akımı In (A)	Kutup Sayısı	Sipariş Kodu	Kutudaki Adet	Kolideki Adet	Fiyat (USD)
32	1	VTBI-1/32	12	120	7,60
32	2	VTBI-2/32	6	60	15,19
32	3	VTBI-3/32	4	40	24,79
32	4	VTBI-4/32	3	30	34,82
40	1	VTBI-1/40	12	120	7,91
40	2	VTBI-2/40	6	60	16,35
40	3	VTBI-3/40	4	40	25,32
40	4	VTBI-4/40	3	30	35,34
63	1	VTBI-1/63	12	120	8,44
63	2	VTBI-2/63	6	60	16,99
63	3	VTBI-3/63	4	40	26,59
63	4	VTBI-4/63	3	30	35,87
80	1	VTBI-1/80	12	120	10,44
80	2	VTBI-2/80	6	60	21,10
80	3	VTBI-3/80	4	40	30,60
80	4	VTBI-4/80	3	30	42,20
100	1	VTBI-1/100	12	120	10,76
100	2	VTBI-2/100	6	60	22,16
100	3	VTBI-3/100	4	40	32,71
100	4	VTBI-4/100	3	30	43,26
125	1	VTBI-1/125	12	120	11,39
125	2	VTBI-2/125	6	60	23,21
125	3	VTBI-3/125	4	40	33,23
125	4	VTBI-4/125	3	30	44,31



Yük Ayırıcı Anahtar

Yön Değiştirici Anahtarlar

Anma Akımı In (A)	Kutup Sayısı	Sipariş Kodu	Kutudaki Adet	Kolideki Adet	Fiyat (USD)
16	1	VTBC-1/16	12	120	10,02
16	2	VTBC-2/16	6	60	18,99
16	3	VTBC-3/16	4	40	29,54
16	4	VTBC-4/16	3	30	38,51
25	1	VTBC-1/25	12	120	10,55
25	2	VTBC-2/25	6	60	19,52
25	3	VTBC-3/25	4	40	30,07
25	4	VTBC-4/25	3	30	39,04
32	1	VTBC-1/32	12	120	11,08
32	2	VTBC-2/32	6	60	20,05
32	3	VTBC-3/32	4	40	30,60
32	4	VTBC-4/32	3	30	39,56
40	1	VTBC-1/40	12	120	11,61
40	2	VTBC-2/40	6	60	20,57
40	3	VTBC-3/40	4	40	31,12
40	4	VTBC-4/40	3	30	40,09



Yön Değiştirici Anahtarlar

Silindirik (Kartuş) Sigortalar - GPV Tip (DC Tip)

Anma Akımı In (A)	Kutup Sayısı	Kartuş Ölçü mm x mm	Sipariş Kodu	Kutudaki Adet	Kolideki Adet	Fiyat (USD)
16	1	10x38	VFH/S1/GP/01/16	10	2000	4,64
20	1	10x38	VFH/S1/GP/01/20	10	2000	4,96
25	1	10x38	VFH/S1/GP/01/25	10	2000	5,17

Silindirik (Kartuş) Sigorta Yuvası

Anma Akımı In (A)	Kutup Sayısı	Kartuş Ölçü mm x mm	Sipariş Kodu	Kutudaki Adet	Kolideki Adet	Fiyat (USD)
32	1	10x38	VFH/K1/11/32	12	300	5,70



Silindirik (Kartuş) Sigorta

Sabit Tip



Sabit Tip 3 Kutuplu Kompakt Şalter

Anma Akımı (A)	Kesme Kapasitesi Icu (kA)	Sipariş Kodu	Kutudaki Adet	Kolideki Adet	Fiyat (USD)
VMF - SN2 Serisi Termik: Sabit, Manyetik: Sabit 3 kutuplu					
40	25	VMF1-40-SN2			87,20
50	25	VMF1-50-SN2			87,20
63	25	VMF1-63-SN2			87,20
80	25	VMF1-80-SN2			96,22
100	25	VMF1-100-SN2			96,22
125	25	VMF1-125-SN2			96,22
40	35	VMF2-40-SN2			96,22
50	35	VMF2-50-SN2			96,22
63	35	VMF2-63-SN2			96,22
80	35	VMF2-80-SN2			113,85
100	35	VMF2-100-SN2			113,85
125	35	VMF2-125-SN2			113,85
160	35	VMF2-160-SN2			143,50
200	35	VMF3-200-SN2			204,40
250	35	VMF3-250-SN2			204,40
315	50	VMF4-315-SN2			383,30
400	50	VMF4-400-SN2			383,30
500	50	VMF5-500-SN2			761,55
630	50	VMF5-630-SN2			761,55
800	50	VMF5-800-SN2			839,25
VMF - SN2 Serisi Termik: Sabit, Manyetik: Sabit 4 kutuplu					
40	25	VMF1-40-4-SN2			121,80
50	25	VMF1-50-4-SN2			121,80
63	25	VMF1-63-4-SN2			121,80
80	25	VMF1-80-4-SN2			130,80
100	25	VMF1-100-4-SN2			130,80
125	25	VMF1-125-4-SN2			135,25
40	35	VMF2-40-4-SN2			137,85
50	35	VMF2-50-4-SN2			137,85
63	35	VMF2-63-4-SN2			137,85
80	35	VMF2-80-4-SN2			153,90
100	35	VMF2-100-4-SN2			153,90
125	35	VMF2-125-4-SN2			154,75
160	35	VMF2-160-4-SN2			224,45
200	35	VMF3-200-4-SN2			318,30
250	35	VMF3-250-4-SN2			318,30
315	50	VMF4-315-4-SN2			588,40
400	50	VMF4-400-4-SN2			588,40
500	50	VMF5-500-4-SN2			1.120,60
630	50	VMF5-630-4-SN2			1.120,60
800	50	VMF5-800-4-SN2			1.215,95



Sabit Tip 4 Kutuplu Kompakt Şalter

Termik Ayar Sahalı Tip

Anma Akımı (A)	Termik Ayar Sahası Ir(A)	Kesme Kapasitesi Icu (kA)	Sipariş Kodu	Kutudaki Adet	Kolideki Adet	Fiyat (USD)
VMT - SN2 Serisi Termik: Ayarlı, Manyetik: Sabit 3 kutuplu						
40	28 - 40	35	VMT2-40-SN2			104,45
50	35 - 50	35	VMT2-50-SN2			106,45
63	44 - 63	35	VMT2-63-SN2			104,45
80	56 - 80	35	VMT2-80-SN2			112,05
100	70 - 100	35	VMT2-100-SN2			112,05
125	87 - 125	35	VMT2-125-SN2			140,55
160	112 - 160	35	VMT2-160-SN2			161,60
200	140 - 200	35	VMT3-200-SN2			217,25
250	175 - 250	35	VMT3-250-SN2			217,25
315	220 - 315	50	VMT4-315-SN2			385,50
400	280 - 400	50	VMT4-400-SN2			417,10
500	350 - 500	50	VMT5-500-SN2			769,50
630	441 - 630	50	VMT5-630-SN2			788,00
800	560 - 800	50	VMT5-800-SN2			864,85



Termik Ayar Sahalı Tip Kompakt Şalter

Elektronik Tip*

Anma Akımı (A)	Termik Ayar Sahası Ir(A)	Manyetik Ayar Sahası	Kesme Kapasitesi Icu (kA)	Sipariş Kodu	Kutudaki Adet	Kolideki Adet	Fiyat (USD)
VME - SN2 Serisi Termik: Ayarlı, Manyetik: Ayarlı 3 kutuplu							
800	640 - 800	(1.5 - 12) In	70	VME6-800-SN2			2.827,95
1000	800 - 1000	(1.5 - 12) In	70	VME6-1000-SN2			2.929,70
1250	1000 - 1250	(1.5 - 12) In	70	VME6-1250-SN2			3.156,55
1600	1280 - 1600	(1.5 - 12) In	70	VME6-1600-SN2			4.600,95

* Dip Switch Ayarlı



Elektronik Tip Kompakt Şalter

Kaçak Akımlı Tip*

Anma Akımı (A)	Kaçak Akım Eşik Değeri In (mA)	Kesme Kapasitesi Icu (kA)	Sipariş Kodu	Kutudaki Adet	Kolideki Adet	Fiyat (USD)
VMR - SN2 Serisi Termik: Ayarlı, Manyetik: Sabit, Kaçak Akım: Ayarlı 4 kutuplu						
50	(100 - 500)	25	VMR2-50-SN2			364,55
63	(100 - 500)	25	VMR2-63-SN2			364,55
80	(100 - 500)	25	VMR2-80-SN2			364,55
100	(100 - 500)	25	VMR2-100-SN2			364,55
125	(100 - 500)	25	VMR2-125-SN2			426,10
160	(100 - 500)	35	VMR2-160-SN2			616,25
200	(100 - 500)	35	VMR3-200-SN2			679,30
250	(100 - 500)	35	VMR3-250-SN2			724,45
315	(100 - 500)	50	VMR4-315-SN2			1.043,00
400	(100 - 500)	50	VMR4-400-SN2			1.058,85
500	(100 - 500)	50	VMR4-500-SN2			1.156,50

* Gecikme Zamanı (Δt): 0.05 - 0.8s
VMR serisinde şönt açtırma bobini dahildir.



Kaçak Akımlı Tip Kompakt Şalter



Şönt Açtırma Bobini

Şönt Açtırma Bobini

Birlikte Kullanılacağı Kompakt Şalter	Besleme Gerilimi	Sipariş Kodu	Kutudaki Adet	Kolideki Adet	Fiyat (USD)
VMF1-VMF2-VMT2-VMR2/-SN2	220V AC	VMA-SR1/2-SN2			37,35
VMF3-VMF4-VMT3-VMT4-VMR3/-SN2	220V AC	VMA-SR3/4-SN2			37,35
VMF5-VMT5-VME6/-SN2	220V AC	VMA-SR5/6-SN2			52,96



Düşük Gerilim Bobini

Düşük Gerilim Bobini

Birlikte Kullanılacağı Kompakt Şalter	Besleme Gerilimi	Sipariş Kodu	Kutudaki Adet	Kolideki Adet	Fiyat (USD)
VMF1-VMF2-VMT2-VMR2/-SN2	220V AC	VMA-URV1/2-SN2			43,15
VMF3-VMF4-VMT3-VMT4-VMR3/-SN2	220V AC	VMA-URV3/4-SN2			46,89
VMF5-VMT5-VME6/-SN2	220V AC	VMA-URV5/6-SN2			62,30



Yardımcı Kontak Bloğu

Yardımcı Kontak Bloğu

Birlikte Kullanılacağı Kompakt Şalter	Yardımcı Kontak	Sipariş Kodu	Kutudaki Adet	Kolideki Adet	Fiyat (USD)
VMF1-VMF2-VMT2-VMR2/-SN2	1NO + 1NC	VMA-AU1/2-SN2			15,67
VMF3-VMF4-VMT3-VMT4-VMR3/-SN2	1NO + 1NC	VMA-AU3/4-SN2			21,68
VMF5-VMT5-VME6/-SN2	2NO + 2NC	VMA-AU5/6-SN2			21,68



Alarm Kontakı

Alarm Kontakı

Birlikte Kullanılacağı Kompakt Şalter	Besleme Gerilimi	Sipariş Kodu	Kutudaki Adet	Kolideki Adet	Fiyat (USD)
VMF1-VMF2-VMT2-VMR2/-SN2	220V AC	VMA-W1/2-SN2			21,31
VMF3-VMF4-VMT3-VMT4-VMR3/-SN2	220V AC	VMA-W3/4-SN2			39,56
VMF5-VMT5-VME6/-SN2	220V AC	VMA-W5/6-SN2			39,56



Uzatmalı Döner Kurma Kolu

Uzatmalı Döner Kurma Kolu

Birlikte Kullanılacağı Kompakt Şalter	Besleme Gerilimi	Sipariş Kodu	Kutudaki Adet	Kolideki Adet	Fiyat (USD)
VMF1/-SN2	220V AC	VMA-MM1-SN2			52,43
VMF2-VMT2-VMR2/-SN2	220V AC	VMA-MM2-SN2			52,43
VMF3-VMT3-VMR3/-SN2	220V AC	VMA-MM3-SN2			62,56
VMF4-VMT4/-SN2	220V AC	VMA-MM4-SN2			62,56
VMF5-VMT5/-SN2	220V AC	VMA-MM5-SN2			62,56



Motor Mekanizması

Motor Mekanizması

Birlikte Kullanılacağı Kompakt Şalter	Besleme Gerilimi	Sipariş Kodu	Kutudaki Adet	Kolideki Adet	Fiyat (USD)
VMF1/-SN2	220V AC	VMA-EM1-SN2			242,50
VMF2-VMT2-VMR2/-SN2	220V AC	VMA-EM2-SN2			242,50
VMF3-VMT3-VMR3/-SN2	220V AC	VMA-EM3-SN2			413,80
VMF4-VMT4/-SN2	220V AC	VMA-EM4-SN2			413,80
VMF5-VMT5/-SN2	220V AC	VMA-EM5-SN2			603,25
VME6/-SN2	220V AC	VMA-EM6-SN2			661,30

Sabit Tip Kompakt Şalterler

Model	VMF1-SN2	VMF2-SN2	VMF3-SN2	VMF4-SN2	VMF5-SN2
Anma Akımı In (A)	40A-50A-63A 80A-100A-125A	40A-50A-63A-80A 100A-125A-160A	200A-250A	315A-400A	500A-630A 800A
Kısa Devre Kesme Kapsi (kA)	25kA	35kA	35kA	50kA	50kA
Kutup Sayısı	3 - 4	3 - 4	3 - 4	3 - 4	3 - 4
Boyutlar (mm)	E	76 - 101	90 - 120	105 - 140	140 - 184
	Y	120	120	170	254
	D	70	70	103,5	103,5

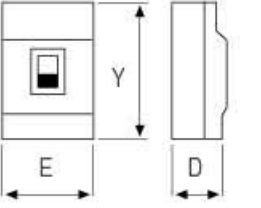

Termik Ayarlı Tip Kompakt Şalterler

Model	VMT2-SN2	VMT3-SN2	VMT4-SN2
Anma Akımı In (A)	40A-50A-63A-80A 100A-125A-160A	200A-250A	315A-400A
Kısa Devre Kesme Kapsi (kA)	35kA	35kA	50kA
Kutup Sayısı	3	3	3
Boyutlar (mm)	E	90	105
	Y	120	170
	D	70	103,5

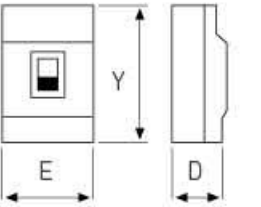

Elektronik Tip Kompakt Şalterler

Model	VME6-SN2	
Anma Akımı In (A)	800A-1000A-1250A-1600A	
Kısa Devre Kesme Kapsi (kA)	70kA	
Kutup Sayısı	3	
Boyutlar (mm)	E	210
	Y	410
	D	138,5

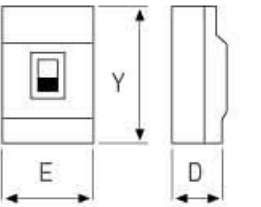

Kaçak Akımlı Tip Kompakt Şalterler

Model	VMR2-SN2	VMR3-SN2
Anma Akımı In (A)	50A-63A-80A-100A-125A	160A-200A-250A
Kısa Devre Kesme Kapsi (kA)	25kA	35kA
Kutup Sayısı	4	4
Boyutlar (mm)	E	120
	Y	120
	D	70

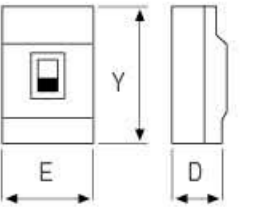

Kaçak Akım Algılama Rölesi

Eşik Akımı (mA)	Besleme Gerilimi	Açma Zaman Ayarı (sn)	Sipariş Kodu	Kutudaki Adet	Kolideki Adet	Fiyat (USD)
30mA-30A	110V/220V AC	0.05-5 sn	VELR-30			131,50



Kaçak Akım Algılama Rölesi



Toroid Akım Trafosu



Toroid Akım Trafosu

Toroid Akım Trafoları

Çap (mm)	Sipariş Kodu	Kutudaki Adet	Kolideki Adet	Fiyat (USD)
40	VTTR-40			24,74
55	VTTR-55			41,94
80	VTTR-80			45,26
100	VTTR-100			67,36
150	VTTR-150			113,50
200	VTTR-200			241,95

Not: Kaçak akım kombinasyonu oluşturmak için Kompakt Şalter, VELR Serisi Kaçak Akım Algılama Rölesi, VTTR Serisi Toroid Akım Trafosu ve Kompakt Şaltere uygun olan Şönt Açırma Bobini birlikte sipariş edilmelidir.

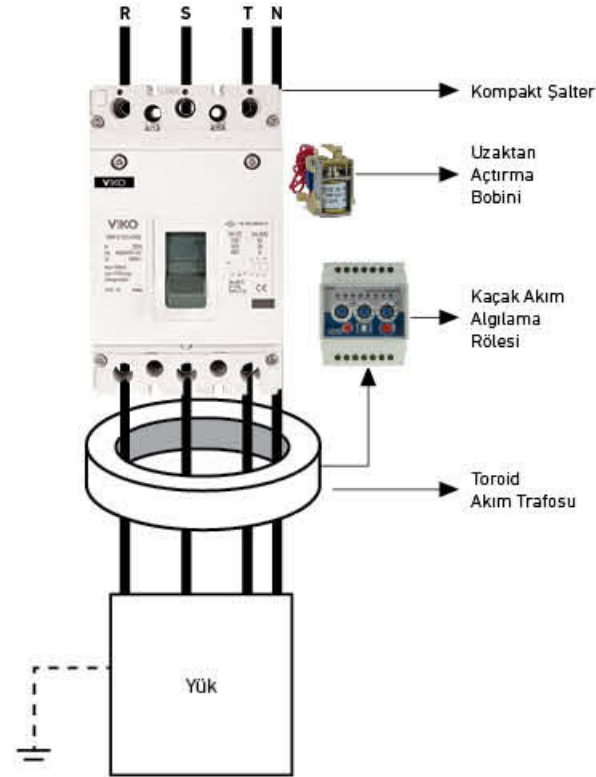

Çap (mm)	Max. Akım (A)	Referans
Ø 40	160	VTTR-40
Ø 50	250	VTTR-55
Ø 80	400	VTTR-80

Çap (mm)	Max. Akım (A)	Referans
Ø 100	630	VTTR-100
Ø 150	1000	VTTR-150
Ø 200	1600	VTTR-200

Kompakt Şalter Seçim Cetveli

Trafo Gücü (kVa)	Trafo In (A)	Termik Manyetik Şalter In (A)	Trafo Pano Bağlantısı	
			Kablo	Bara (mm)
50	72,17	3 x 100	3 x 25 + 16	30 x 3 / 40 x 5
100	144,34	3 x 160	3 x 50 + 25	40 x 3 / 40 x 5
160	230,94	3 x 250	3 x 95 + 50	40 x 3 / 40 x 5
250	360,84	3 x 400	3 x 150 + 70	40 x 3 / 40 x 5
400	577,35	3 x 600	2 (3 x 150)	40 x 5 / 50 x 5
500	721,69	3 x 800	-	40 x 10 / 50 x 10
630	909,33	3 x 1000	-	50 x 10 / 60 x 10
800	1154,70	3 x 1400	-	60 x 10 / 80 x 10
1000	1443,38	3 x 1600	-	80 x 10 / 100 x 10
1250	1804,22	3 x 2000	-	100 x 10 / 2 (80 x 10)
1600	2309,40	3 x 2500	-	2 (80 x 10) / 2 (100 x 10)



Sabit Tip 3 Kutuplu Kompakt Şalter

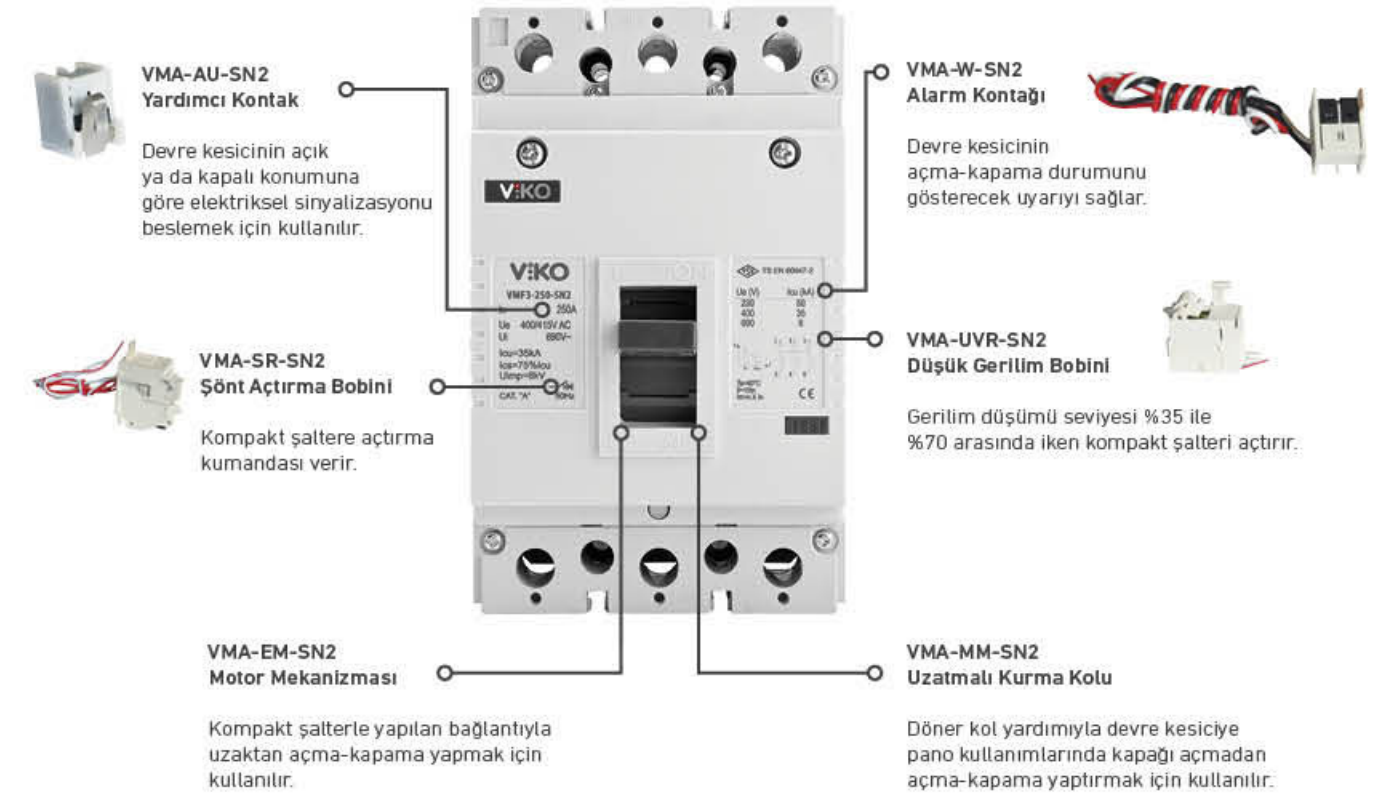

Yeni nesil kontaktör serisi

Daha üstün performans,
daha fazla fonksiyonellik ile kontrol sizde



Daha yüksek ve güvenilir performans



1NO+1NC dahili kontak yapısı sayesinde kompakt ve sistem ihtiyacına uygun çözümler



24V AC ve 230V AC bobin seçeneği



Kolay ve güvenli montaj



Güç Kontaktörleri

Güç Kontaktörleri 3 Kutuplu

Kumanda Devresi AC 230V

Anma Gücü (kW) (380/400V)	Anma Akımı (A) AC3	Termik Akım Ith (A) AC1	Yardımcı Kontak	Sipariş Kodu	Kutudaki Adet	Kolideki Adet	Fiyat (USD)
4	9	20	1NO-1NC	VTC-09/11/S		50	28,91
5,5	12	20	1NO-1NC	VTC-12/11/S		50	28,91
7,5	18	32	1NO-1NC	VTC-18/11/S		50	31,65
11	25	40	1NO-1NC	VTC-25/11/S		32	47,16
15	32	50	1NO-1NC	VTC-32/11/S		32	60,40
18,5	40	60	1NO-1NC	VTC-40/11/S		12	101,70
22	50	80	1NO-1NC	VTC-50/11/S		12	106,55
30	65	80	1NO-1NC	VTC-65/11/S		12	114,15
37	80	100	1NO-1NC	VTC-80/11/S		12	152,80
45	95	125	1NO-1NC	VTC-95/11/S		12	205,95



Güç Kontaktörü 3 Kutuplu AC 230V

Güç Kontaktörleri 3 Kutuplu

Kumanda Devresi AC 24V

Anma Gücü (kW) (380/400V)	Anma Akımı (A) AC3	Termik Akım Ith (A) AC1	Yardımcı Kontak	Sipariş Kodu	Kutudaki Adet	Kolideki Adet	Fiyat (USD)
4	9	20	1NO-1NC	VTC-09/11/B		50	38,51
5,5	12	20	1NO-1NC	VTC-12/11/B		50	38,51
7,5	18	32	1NO-1NC	VTC-18/11/B		50	42,20
11	25	40	1NO-1NC	VTC-25/11/B		32	62,88
15	32	50	1NO-1NC	VTC-32/11/B		32	80,50
18,5	40	60	1NO-1NC	VTC-40/11/B		12	135,60
22	50	80	1NO-1NC	VTC-50/11/B		12	162,90
30	65	80	1NO-1NC	VTC-65/11/B		12	190,25
37	80	100	1NO-1NC	VTC-80/11/B		12	254,70
45	95	125	1NO-1NC	VTC-95/11/B		12	343,20



Güç Kontaktörü 3 Kutuplu AC 24V

Güç Kontaktörleri 3 Kutuplu

Kumanda Devresi AC 230V

Anma Gücü (kW) (380/400V)	Anma Akımı (A) AC3	Termik Akım Ith (A) AC1	Yardımcı Kontak	Sipariş Kodu	Kutudaki Adet	Kolideki Adet	Fiyat (USD)
55	115	200	-	VTC-115/00/S-SN2		4	235,50
75	150	200	-	VTC-150/00/S-SN2		4	268,90
90	185	275	-	VTC-185/00/S-SN2		4	341,05
110	225	275	-	VTC-225/00/S-SN2		2	371,90
132	265	315	-	VTC-265/00/S-SN2		2	504,40
160	330	380	-	VTC-330/00/S-SN2		2	704,40
200	400	460	-	VTC-400/00/S-SN2		2	714,90
250	500	580	-	VTC-500/00/S-SN2		2	1.003,50
335	630	850	-	VTC-630/00/S-SN2		1	1.365,00
400	800	850	-	VTC-800/00/S-SN2		1	1.553,00



Güç Kontaktörü 3 Kutuplu AC 230V



Güç Kontaktörü 4 Kutuplu AC 230V



Güç Kontaktörü 4 Kutuplu AC 230V

Güç Kontaktörleri 4 Kutuplu

Kumanda Devresi AC 230V

Anma Gücü (kW) (380/400V)	Anma Akımı (A) AC3	Termik Akım Ith (A) AC1	Yardımcı Kontakt	Sipariş Kodu	Kutudaki Adet	Kolideki Adet	Fiyat (USD)
15	32	50	-	VTC-32/00/S-4-SN2		32	45,58
18,5	40	60	-	VTC-40/00/S-4-SN2		10	97,06
22	50	80	-	VTC-50/00/S-4-SN2		10	117,65
30	65	80	-	VTC-65/00/S-4-SN2		10	130,55
37	80	100	-	VTC-80/00/S-4-SN2		10	180,35
45	95	125	-	VTC-95/00/S-4-SN2		10	194,90
55	110	200	-	VTC-115/00/S-4-SN2		10	275,40
75	150	200	-	VTC-150/00/S-4-SN2		4	318,10
90	185	275	-	VTC-185/00/S-4-SN2		4	458,40
110	225	275	-	VTC-225/00/S-4-SN2		4	834,00
132	265	315	-	VTC-265/00/S-4-SN2		2	1.064,60
160	330	380	-	VTC-330/00/S-4-SN2		2	1.321,50
200	400	460	-	VTC-400/00/S-4-SN2		2	1.543,40
250	500	580	-	VTC-500/00/S-4-SN2		2	1.900,00
335	630	850	-	VTC-630/00/S-4-SN2		2	2.955,00
400	800	850	-	VTC-800/00/S-4-SN2		1	3.190,00

Kompanzasyon Kontaktörleri

Kompanzasyon Kontaktörleri

Kumanda Devresi AC 230V

Çalışma Gücü (kVA) (400/440V)	Yardımcı Kontakt	Sipariş Kodu	Kutudaki Adet	Kolideki Adet	Fiyat (USD)
12,5	1NO+1NC	VCC-12/11/S		32	40,62
16,7	1NO+1NC	VCC-16/11/S		32	52,33
20	1NO+1NC	VCC-20/11/S		32	69,95
25	1NO+2NC	VCC-25/12/S		20	108,45
33,3	1NO+2NC	VCC-33/12/S		20	118,90
40	1NO+2NC	VCC-40/12/S		20	165,30
60	1NO+2NC	VCC-60/12/S		20	172,30

Not: Gerilim dalgalanmaları kondansatörlerin anma akımının (In) 1,3 katı akım akışına sebep olmaktadır. Üretim toleransına -%5 ~ +%10 bağlı olarak kondansatör gücü, nominal gücün 1,1 katına 1,3*1,1*In=1,43In ulaşabilir. Lütfen siparişlerinizde dikkate alınız.

Mini Kontaktörler

Mini Kontaktörler

Kumanda Devresi AC 230V

Anma Gücü (kW) (380/400V)	Anma Akımı (A) AC3	Termik Akım Ith (A) AC1	Yardımcı Kontakt	Sipariş Kodu	Kutudaki Adet	Kolideki Adet	Fiyat (USD)
2,2	6	16	1NO	VTCM-06/10/S		100	23,63
2,2	6	16	1NC	VTCM-06/01/S		100	23,63
4	9	20	1NO	VTCM-09/10/S		100	23,63
4	9	20	1NC	VTCM-09/01/S		100	23,63

Mekanik Kilit

Birlikte Kullanılacağı Kontaktör Referansı	Sipariş Kodu	Kutudaki Adet	Kolideki Adet	Fiyat (USD)
VTC-115...VTC-150	VTCA-MI3			38,93
VTC-185...VTC-225	VTCA-MI4			38,93
VTC-265...VTC-400	VTCA-MI5			58,34
VTC-500...VTC-800	VTCA-MI6			65,20



Mekanik Kilit

Yedek Bobin

Birlikte Kullanılacağı Kontaktör Referansı	Besleme Gerilimi (V)	Sipariş Kodu	Kutudaki Adet	Kolideki Adet	Fiyat (USD)
VTC-09/11/S-SN2...VTC-18/11/S-SN2	24V AC	VTCA-CC/1/B-SN2			17,09
VTC-09/11/S-SN2...VTC-18/11/S-SN2	230V AC	VTCA-CC/1/S-SN2			17,09
VTC-25/11/S-SN2...VTC-32/11/S-SN2	24V AC	VTCA-CC/2/B-SN2			20,15
VTC-25/11/S-SN2...VTC-32/11/S-SN2	230V AC	VTCA-CC/2/S-SN2			20,15
VTC-40/11/S-SN2...VTC-95/11/S-SN2	24V AC	VTCA-CC/3/B-SN2			28,27
VTC-40/11/S-SN2...VTC-95/11/S-SN2	230V AC	VTCA-CC/3/S-SN2			28,27

* Yedek Bobinler, "VTC- /S" serisi ile de uyumludur.

Yardımcı Kontakt Blokları

Birlikte Kullanılacağı Kontaktör Referansı	Yardımcı Kontakt	Montaj	Sipariş Kodu	Kutudaki Adet	Kolideki Adet	Fiyat (USD)
VTC-09...VTC-800	1NO+1NC	Üzerine	VTCA-AU/11/SN2			4,54
VTC-09...VTC-800	1NO+3NC	Üzerine	VTCA-AU/13/SN2			6,65
VTC-09...VTC-800	2NO+2NC	Üzerine	VTCA-AU/22/SN2			6,65
VTC-09...VTC-800	3NO+1NC	Üzerine	VTCA-AU/31/SN2			6,65
VTC-09...VTC-95	1NO+1NC	Yana	VTCA-AU/11N/SN2			7,23

* Yardımcı Kontakt Blokları, "VTC- /S" serisi ile de uyumludur.



Yardımcı Kontakt Bloğu



Mini Kontaktör



VRM Serisi Mekanik Termik Rölesi

VRM Serisi Mekanik Termik Röleler

Birlikte Kullanılacağı Kontaktör Referansı	Termik Ayar Sahası (A)	Sipariş Kodu	Kutudaki Adet	Kolideki Adet	Fiyat (USD)
VTC-09...32	0.25 - 0.40	VRM-32A10		100	18,83
YTC-09...32	0.40 - 0.63	VRM-32A11		100	18,83
VTC-09...32	0.63 - 1.00	VRM-32A12		100	18,83
VTC-09...32	1.00 - 1.60	VRM-32A13		100	18,83
VTC-09...32	1.60 - 2.50	VRM-32A14		100	18,83
VTC-09...32	2.50 - 4.00	VRM-32A15		100	18,83
VTC-09...32	4.00 - 6.00	VRM-32A16		100	18,83
VTC-09...32	5.50 - 8.00	VRM-32A17		100	18,83
VTC-09...32	7 - 10	VRM-32A18		100	18,83
VTC-09...32	9 - 13	VRM-32A21		100	18,83
VTC-09...32	12 - 18	VRM-32A22		100	18,83
VTC-09...32	17 - 25	VRM-32A23		100	18,83
VTC-25...32	23 - 32	VRM-32A24		50	28,17
YTC-25...32	30 - 40	VRM-32A25		50	28,17
VTC-40...95	23 - 32	VRM-95A31		50	40,09
VTC-40...95	30 - 40	VRM-95A32		50	40,09
VTC-40...95	37 - 50	VRM-95A33		50	40,09
VTC-40...95	48 - 65	VRM-95A34		50	40,09
VTC-40...95	55 - 70	VRM-95A35		50	40,09
VTC-40...95	63 - 80	VRM-95A36		50	40,09
VTC-40...95	80 - 93	VRM-95A37		50	45,73

Motor Koruma Şalterleri

VMP2 Serisi (0.1 - 32A)

Termik - Manyetik Karakteristikli

Anma Gücü (kW) (380/415V) AC	Termik Ayar Sahası (A)	Kısa Devre Kesme Kapasitesi 400V (Icu) (kA)	Sipariş Kodu	Kutudaki Adet	Kolideki Adet	Fiyat (USD)
-	0.1-0.16	100	VMP2-0.16		50	62,88
-	0.16-0.25	100	VMP2-0.25		50	62,88
-	0.25...0.40	100	VMP2-0.40		50	62,88
-	0.40...0.63	100	VMP2-0.63		50	62,88
-	0.63...1.00	100	VMP2-1		50	62,88
-	1.00...1.60	100	VMP2-1.6		50	62,88
0.75	1.60...2.50	100	VMP2-2.5		50	62,88
1.5	2.50...4.00	100	VMP2-4		50	62,88
2.2	4.00...6.30	100	VMP2-6.3		50	62,88
4	6.30...10.0	100	VMP2-10		50	63,19
5.5	9.00...14.0	15	VMP2-14		50	63,19
5.5	13.0...18.0	15	VMP2-18		50	63,19
7.5	17.0...23.0	15	VMP2-23		50	70,58
11	20.0...25.0	15	VMP2-25		50	73,69
15	25.0...32.0	15	VMP2-32		50	81,76

VMP2 Serisi (40 - 80A)

Termik - Manyetik Karakteristikli

Anma Gücü (kW) (380/415V) AC	Termik Ayar Sahası (A)	Kısa Devre Kesme Kapasitesi 400V (Icu) (kA)	Sipariş Kodu	Kutudaki Adet	Kolideki Adet	Fiyat (USD)
22	25.0...40.0	15	VMP2-40		50	161,95
33	40.0...63.0	15	VMP2-63		50	172,60
45	56.0...80.0	15	VMP2-80		50	172,60

VMP2 Serisi İçin Aksesuarlar

Yardımcı Kontak	Montaj	Sipariş Kodu	Kutudaki Adet	Kolideki Adet	Fiyat (USD)
Yardımcı Kontak Blokları					
1NO + 1NC	Yana	VMPA-AU2/11N			21,10
2NO	Yana	VMPA-AU2/20N			21,10
2NC	Yana	VMPA-AU2/02N			21,10
1NO	Yana	VMPA-AU2/10N			21,10
1NO+1NC	Yana	VMPA-AN2/11N*			21,10
2NO	Yana	VMPA-AN2/20N*			21,10
2NC	Yana	VMPA-AN2/02N*			21,10
1NO	Üzerine	VMPA-AU2/10			15,19
1NC	Üzerine	VMPA-AU2/01			15,19

* VMPA-AN2/11N, VMPA-AN2/02N, VMPA-AN2/20N yardımcı kontak blokları: VMP2-40, VMP2-63 ve VMP2-80 için kullanılabilir.

Yardımcı Kontak	Montaj	Sipariş Kodu	Kutudaki Adet	Kolideki Adet	Fiyat (USD)
Hata Sinyali Kontak Bloku					
1NO	Üzerine	VMPA-W2/10			32,92
1NC	Üzerine	VMPA-W2/01			32,92
1NO + 1NC	Üzerine	VMPA-W2/11			24,69

Muhafaza Kutusu Seti (IP55)

Muhafaza Kutusu Seti (IP 55)

- Muhafaza Kutusu	-	VMPA-PB2/E			23,74
- Ön Yüz Koruma Çerçevesi					
- Asma Kilit Aparatı					
- Nötr Bağlantı İletkeni					

Muhafaza Kutusu Seti (Acil Durum Stop Butonlu)

- Muhafaza Kutusu	-	VMPA-PB2/B			29,75
- Ön Yüz Koruma Çerçevesi					
- Acil Durum Stop Butonu					
- Asma Kilit Aparatı					
- Nötr Bağlantı İletkeni					

Çalışma Gerilimi (V)	Sipariş Kodu	Kutudaki Adet	Kolideki Adet	Fiyat (USD)
Açtırma Bobini				
220/240	VMPA-SR2S			34,92
Düşük Gerilim Bobini				
220/240	VMPA-LVR2S			33,97

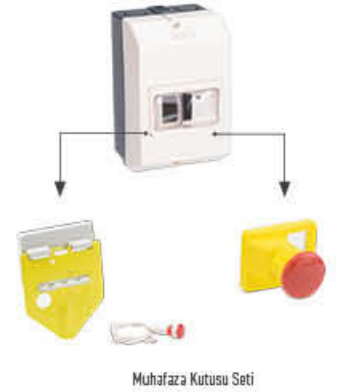
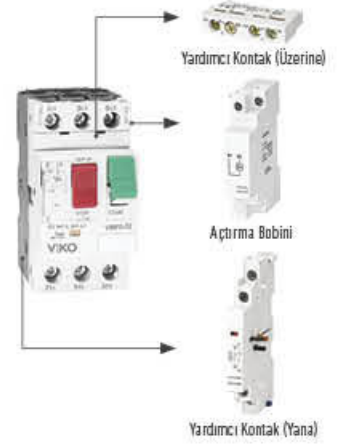

VMP2 Serisi (0.1 - 32A) Motor Koruma Şalteri



VMP2 Serisi (40 - 80A) Motor Koruma Şalteri

Üç Fazlı Motorlarda Ekipman Seçimi

380V AC Trifaze Asenkron Motor			Kumanda		Aşırı Yük Koruma	Aşırı Yük ve Kısa Devre Koruma	VİKO Motor Koruma Şalteri Referansı	
Anma Gücü	Anma Akımı	AC Güç Kontaktörü	VİKO Kontaktör Referansı	Termik Röle				VİKO Termik Röle Referansı
		Anma Akımı		Anma Akımı				
(Hp)	(kW)	(A)	AC-3 (A)	(A)	(A)			
5	3,7	7,7	9	VTC-09/10/S	5 - 5,8	VRM-32A17	6,3 - 10	VMP2-10
5,5	4	8,5	9	VTC-09/10/S	7 - 10	VRM-32A18	6,3 - 10	VMP2-10
7,5	5,5	11,5	12	VTC-12/10/S	9 - 13	VRM-32A21	9 - 14	VMP2-14
10	7,5	15,5	18	VTC-18/10/S	12 - 18	VRM-32A22	13 - 18	VMP2-18
15	11	22	25	VTC-25/10/S	17 - 25	VRM-32A23	20 - 27	VMP2-27
20	15	30	32	VTC-32/10/S	23 - 32	VRM-32A24	-	VMP2-32
25	18,5	37	40	VTC-40/11/S	30 - 40	VRM-95A32	-	VMP2-40
30	22	44	50	VTC-50/11/S	37 - 50	VRM-95A33	-	VMP2-63
40	30	60	65	VTC-65/11/S	48 - 65	VRM-95A34	-	VMP2-63
50	37	72	80	VTC-80/11/S	55 - 70	VRM-95A35	-	VMP2-8
60	45	85	95	VTC-95/11/S	63 - 80	VRM-95A36	-	VMP2-8
75	55	105	115	VTC-115/10/S	-	-	-	-
100	75	138	150	VTC-150/10/S	-	-	-	-
125	90	170	185	VTC-185/10/S	-	-	-	-
150	110	205	225	VTC-225/10/S	-	-	-	-
180	132	245	265	VTC-265/00/S	-	-	-	-
220	160	300	330	VTC-330/00/S	-	-	-	-
270	200	370	400	VTC-400/10/S	-	-	-	-
300	220	408	500	VTC-500/10/S	-	-	-	-
340	250	460	500	VTC-500/10/S	-	-	-	-
430	315	584	630	VTC-630/10/S	-	-	-	-
480	355	730	800	VTC-800/00/S	-	-	-	-
545	440	710	800	VTC-800/00/S	-	-	-	-

Kondansatör Yükleme Cetveli

Kondansatör Kapasitesi kVAr	VİKO Kapasitör Kontaktörü Referansı	Kontaktör Değeri A (Amper)	VİKO Kontaktör Referansı	Sigorta Değeri A (Amper)	VİKO Otomatik Sigorta Referansı	Besleme Kablosu mm ²
12,5	VCC-12/11/S	18	VTC-18/10/S	3*32	4VTB-3C32	3x6
16,7	VCC-16/11/S	25	VTC-25/10/S	3*40	4VTB-3C40	3x6
20	VCC-20/11/S	32	VTC-32/10/S	3*50	4VTB-3C50	3x6
25	VCC-25/12/S	40	VTC-40/11/S	3*63	4VTB-3C63	3x6
33,3	VCC-33/12/S	50	VTC-50/11/S	3*80	10VTB-3C80	3x6
40	VCC-40/12/S	65	VTC-65/11/S	3*100	10VTB-3C100	3x10
60	VCC-60/12/S	95	VTC-95/11/S	3*160 T.M.Ş	VMF2-160-SN2	3x25

Bakır Bara Taşıma Kapasitesi

Çevre Sıcaklığı: 35°C Isınma: 30°C

Boyutlar mm	Kesit mm ²	Ağırlık kg/m	Sürekli Yükleme Akımı (A) - 50Hz A.C							
			Boyalı Bara Adedi				Çıplak Bara Adedi			
			I	II	III	IV	I	II	III	IV
12x2	24	0,21	125	250	-	-	110	200	-	-
15x2	30	0,27	155	270	-	-	140	240	-	-
15x3	45	0,40	185	330	-	-	170	300	-	-
20x2	40	0,36	205	350	-	-	185	315	-	-
20x3	60	0,54	245	425	-	-	220	380	-	-
20x5	100	0,89	325	550	-	-	290	495	-	-
25x3	75	0,67	300	510	-	-	270	460	-	-
25x5	125	1,12	385	670	-	-	350	600	-	-
30x3	90	0,80	350	600	-	-	315	540	-	-
30x5	150	1,34	450	780	-	-	400	700	-	-
40x3	120	1,07	460	780	-	-	420	710	-	-
40x5	200	1,78	600	1000	-	-	520	900	-	-
40x10	400	3,56	835	1500	2060	2800	750	1350	1850	2500
50x5	250	2,23	720	1200	1750	2300	630	1100	1500	2100
50x10	500	4,45	1025	1800	2450	3330	920	1620	2200	3000
60x5	300	2,67	825	1400	1980	2650	750	1300	2800	2400
60x10	600	5,34	1200	2100	2800	3800	1100	1860	2500	3400
80x5	400	3,56	1060	1800	2450	3300	950	1650	2200	2900
80x10	800	7,12	1540	2600	3300	4600	1400	2300	3100	4200
100x5	500	4,45	1310	2200	2950	3800	1100	2000	2600	3400
100x10	1000	8,9	1880	3100	4000	5400	1700	2700	3600	4800
120x10	1200	10,68	2200	3500	4600	6100	2000	3200	4200	5500
160x10	1600	14,24	2880	4400	5800	7800	2600	3900	5200	7000



Dayanıklı seçimler güvenilir altyapılar

IP 40 IP40 koruma standardına uygunluk

⚡ Sınıf II; elektrik çarpmasına karşı korumalı

**-15°C
+60°C** Tesis sırasındaki sıcaklık aralığı -15°C / +60°C

650°C 650°C'ye kadar alev ve yanmaya karşı dayanıklılık

180° Kullanım yerine göre 180° çevrilerek takılabilen kapaklar

↕ Geniş iç hacim

HF Halojen içermez

🔧 Montaj hassasiyeti sağlayan su terazisi

SİGORTA KUTULARI



Sigorta Kutuları IP40



Sipariş Kodu	Ürün Adı	Kutudaki Adet	Kollıdaki Adet	Fiyat (TL)
Sıva Üstü W Otomat Kutuları Halogen Free (H. F.)				
90 91 21 02	2'li Sıva Üstü Sigorta Kutusu H. F.	1	45	178,00
90 91 21 04	4'lü Sıva Üstü Sigorta Kutusu H. F.	1	30	207,00
90 91 21 06	6'lı Sıva Üstü Sigorta Kutusu H. F.	1	30	375,00
90 91 21 08	8'li Sıva Üstü Sigorta Kutusu H. F.	1	20	456,00
90 91 21 12	12'li Sıva Üstü Sigorta Kutusu H. F.	1	10	561,00
90 91 21 16	16'lı Sıva Üstü Sigorta Kutusu H. F.	1	10	753,00
90 91 21 18	18'li Sıva Üstü Sigorta Kutusu H. F.	1	10	897,00
90 91 21 24	24'lü Sıva Üstü Sigorta Kutusu H. F.	1	10	1.039,00
90 91 21 36	36'lı Sıva Üstü Sigorta Kutusu H. F.	1	10	1.303,00
Sıva Altı W Otomat Kutuları Halogen Free (H. F.)				
90 91 20 02	2'li Sıva Altı Sigorta Kutusu H. F.	1	45	178,00
90 91 20 04	4'lü Sıva Altı Sigorta Kutusu H. F.	1	30	207,00
90 91 20 06	6'lı Sıva Altı Sigorta Kutusu H. F.	1	30	375,00
90 91 20 08	8'li Sıva Altı Sigorta Kutusu H. F.	1	20	456,00
90 91 20 12	12'li Sıva Altı Sigorta Kutusu H. F.	1	10	561,00
90 91 20 16	16'lı Sıva Altı Sigorta Kutusu H. F.	1	10	753,00
90 91 20 18	18'li Sıva Altı Sigorta Kutusu H. F.	1	10	897,00
90 91 20 24	24'lü Sıva Altı Sigorta Kutusu H. F.	1	10	1.039,00
90 91 20 36	36'lı Sıva Altı Sigorta Kutusu H. F.	1	10	1.303,00
Sıva Üstü Mühürlü W Otomat Kutuları Halogen Free (H. F.)				
90 91 40 00	1'li Sıva Üstü Sigorta Kutusu (Mühürlü)	22	220	44,80
90 91 40 01	1 - 2'li Sıva Üstü Sigorta Kutusu (Mühürlü)	16	160	57,40
90 91 40 03	3 - 4'lü Sıva Üstü Sigorta Kutusu (Mühürlü)	10	100	79,10
Klemensler				
90 91 00 01	4 Delikli Klemens	-	100	32,80
90 91 00 02	6 Delikli Klemens	-	100	40,90
90 91 00 03	9 Delikli Klemens	-	100	55,10
90 91 00 04	10 Delikli Klemens	-	100	62,30
90 91 00 05	12 Delikli Klemens	-	100	70,70
İzoleli Nötr ve Topraklı Klemensler				
90 91 10 02	İzoleli 6 Delikli Klemens	-	50	86,30
90 91 10 05	İzoleli 10 Delikli Klemens	-	50	131,00



4'lü Sıva Üstü Sigorta Kutusu



8'li Sıva Altı Sigorta Kutusu



1'li Sıva Üstü Sigorta Kutusu



Delikli Klemens



İzoleli Nötr-Toprak Klemens

- By-Pass özelliği ile arıza durumunda enerjiyi kesintisiz kullanma imkânı sağlar.
- Kart okuyucunun üzerinde yer alan pilot aydınlatma sayesinde karanlık ortamda dahi kolayca ürüne ulaşabilirsiniz.
- Gecikme özelliği sayesinde 5V ürünlerde kart yuvadan çıkarıldıktan 15 sn. sonra, 230V ürünlerde ise 25-30 sn. sonra enerji kesilir.
- RFID ürün seçiminde sadece 13,56 MHz kartlar ile kullanım sağlanabilir. Dilerseniz mekanik anahtarlı ürün tercih ederek tüm kartlar ile kullanabilirsiniz.

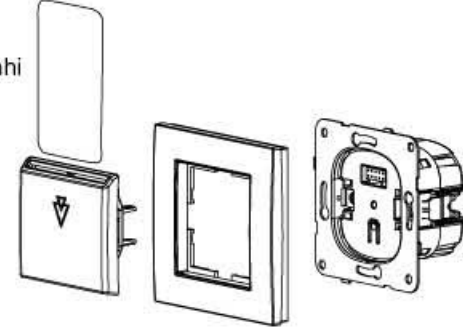

Energy Saver Mekanik Anahtarlı 230V



- Mekanik anahtarlı 230V Energy Saver ürünlerimizi VTC ve VTCR serimize ait ürünler ile birlikte kullanabilirsiniz.
- Tüm kartlar ile kullanabilirsiniz.

Energy Saver Mekanik Anahtarlı 5V



- Mekanik anahtarlı 5V Energy Saver ürünleri sadece kendi röle ünitesi (ESCU) ile birlikte kullanılmalıdır.
- Röle üzerinde yer alan M1K1- M2K2 kontakları sayesinde cam ve balkon kapularınıza ilave edeceğiniz manyetik kontaklar ile çok daha fazla enerji tasarrufu sağlayabilirsiniz.
- Tüm kartlar ile kullanabilirsiniz.

Energy Saver 13,56 MHz RFID



- 13,56 MHz RFID Energy Saver ürünleri sadece kendi röle ünitesi (ESCU) ile birlikte kullanılmalıdır.
- Röle üzerinde yer alan M1K1- M2K2 kontakları sayesinde cam ve balkon kapularınıza ilave edeceğiniz manyetik kontaklar ile çok daha fazla enerji tasarrufu sağlayabilirsiniz.
- 13,56 MHz frekans değerlerini sağlayan kartlar ile birlikte kullanılabilir.

Mekanik Switch'li (2 Kutuplu - 4 Kutuplu) Kontaktörlü Bağlantı Şeması

Bağlantı Şeması

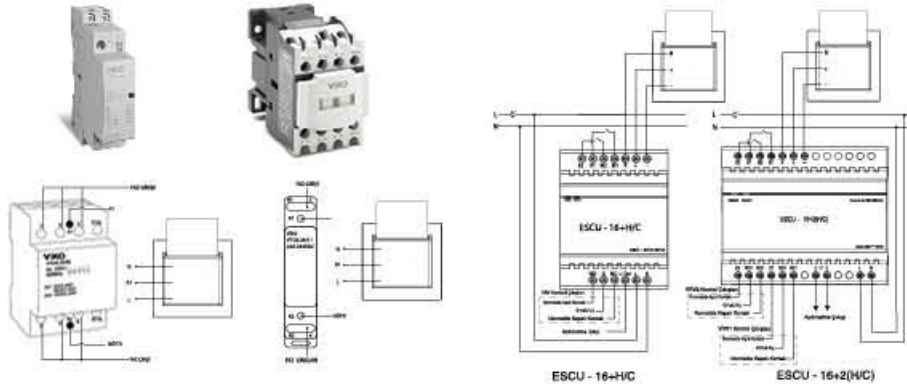

Energy Saver Kontrol Ünitesi

Röle üzerinde bulunan K1-M1, K2-M2 manyetik kontaklar kullanılmayacağı durumlarda mutlaka kısa devre edilmelidir.

Lütfen Not Ediniz!

3M, 4M ve 7M çerçeveler ile mutlaka 3M Energy Saver modelleri kullanılmalıdır!



*Farklı Energy Saver fiyatları ve projelere özel Energy Saver çeşitlerimiz için lütfen arayın.



Kompakt Şalterler

Kompakt şalter ürünlerimizde enerji girişleri mutlaka ürünün üst tarafından yapılmalıdır.

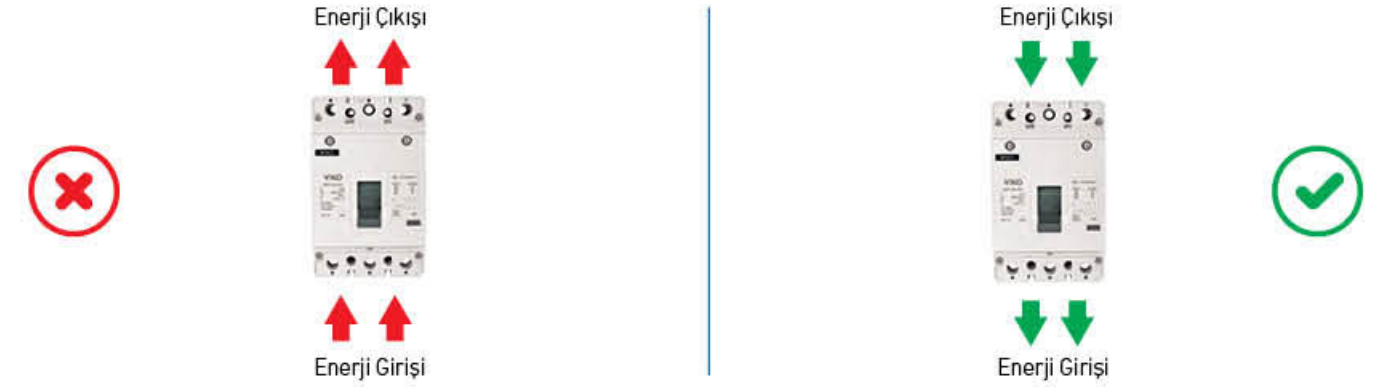

Mekanizma & Karkas (Çoklu Montaj)

İki ya da daha fazla mekanizmanın monte edildiği durumlarda mekanizma üzerinde yer alan geçiş tırnakları birbirine doğru şekilde hizalanarak zemine sabitlenmelidir.

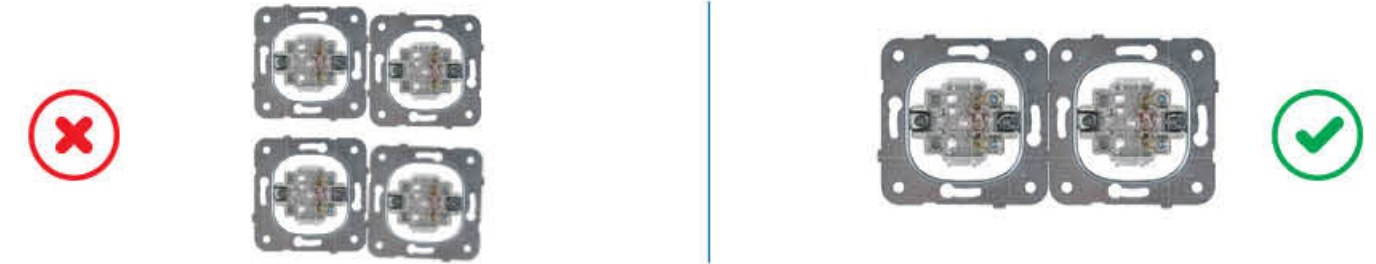

Çerçeve ve Tespit Parçası

Montaj aşamasında ilk olarak mekanizma üzerinden sökülen tespit parçası çerçeveye takılır. Daha sonra çerçeve mekanizma üzerine monte edilir ve son olarak düğme/kapak gövdeye yerleştirilir.

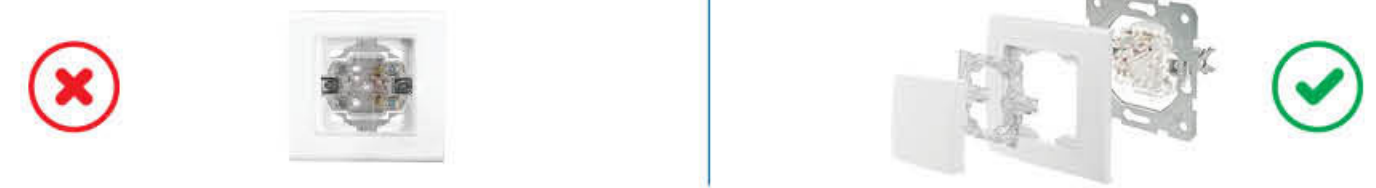

Jaluzi Anahtarı

Kırmızı oklar ile belirtilen bağlantı en sık rastlanan bağlantı hatasıdır. Doğru kullanım için yeşil oklar ile belirtilen bağlantı şeklini uygulamalısınız.

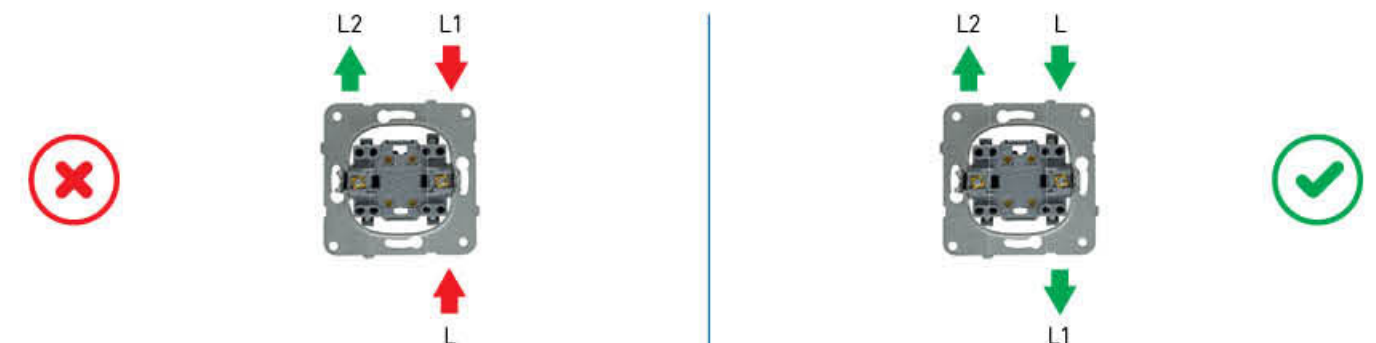

Panasonic Electric Works Elektrik San. ve Tic. A.Ş.

Abdurrahmangazi Mah. Ebubekir Cad. No: 44 34887 Sancaktepe, İstanbul / Türkiye
☎ **444 8 456** F: +90 (216) 564 55 44 ewtr.panasonic.com info@tr.panasonic.com

01/2025